

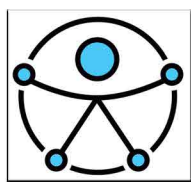

Comune di
QUINTANO
Provincia di Cremona

PEBA



Piano
Eliminazione
Barriere
Architettoniche

Schede spazi pubblici e percorsi

Settembre 2022



Studio Bottani
Servizi tecnici
Ingegneria e Architettura

Ing. Paolo Bottani
info@studiobottani.it
Via A. De Gasperi n.21 Sarmato (PC) - Via S. Quasimodo n.4 Peschiera Borromeo (MI)

Indice

Spazi pubblici:

B01. Parco giochi - Via IV Novembre;

B02. Parco giochi - Via Bilvecchio.

Percorsi pedonali:

- Via Crema-Vailate da numero intervento 01 a numero intervento 17;

- Via Dei Croti da 18 a 21;

- Via Mussi da 22 a 23;

- Via Bilvecchio da 24 a 25;

- Via IV Novembre da 26 a 33 e 35;

- Via Brede 34.

- Prezzi unitari interventi standard

Codice scheda: B01	Parco giochi di Via IV Novembre	
	Indirizzo: Via IV Novembre	Data rilievo: Maggio 2022

Descrizione: Parco giochi situato in Via IV Novembre. E' dotato di giochi per bambini, panchine, fontanella.

1. Parcheggi

Presenza di parcheggio riservato nelle vicinanze dell'ingresso:	Si No
---	---------------------

Dimensione regolamentare?	Si	Segnaletica verticale conforme alla normativa?	Si
	No		No

Parcheggio raccordato a un percorso pedonale?	Si	Segnaletica orizzontale conforme alla normativa?	Si
	No		No

Note

2. Accessi & percorsi

2.1 Accesso al Parco

Percorso pedonale di accesso ha una larghezza minima di 1,50m ?	Si No
---	---------------------

La finitura del percorso è degradata, sconnessa o sdruciolevole? <i>Percorso assente</i>	Si No
---	---------------------

Dislivello	Si	Se si, è presente una rampa di pendenza adeguata al dislivello?	Si	Il percorso è libero da ostacoli? <i>Assente</i>	Si
	No		No		No

E' presente percorso tattile?	Si No
-------------------------------	---------------------

Note

L'unico vero ingresso accessibile al parchetto si trova dal piazzale del Cimitero, laddove il livello del parco è raccordato con il livello strada.

Documentazione fotografica



2.2 Percorsi del Parco

Percorso pedonale ha una larghezza minima di 1,50 m ? <i>Assente</i>	Si No
---	---------------------

La finitura del percorso è degradata, sconnessa o sdruciolevole? <i>Assente</i>	Si No
--	---------------------

Dislivello	Si	Se sì, è presente una rampa di pendenza adeguata al dislivello?	Si	Il percorso è libero da ostacoli? Assente	Si
	No		No		No

Note

Il parco giochi risulta essere completamente a prato senza percorsi, ciò rende difficile l'accesso a persone su carrozzina.

Documentazione fotografica



3. Arredi e attrezzature

Panchine	Si	Fontanella	Si	tavolo picnic	Si	Cestini rifiuti	Si
	No		No		No		No

Note

Principali criticità rilevate

Ambito	Criticità rilevata	Possibile intervento risolutivo	Rif. normativi	Stima Costo
Parcheggi	Assenza Parcheggio riservato	Realizzazione di stallo riservato	D.P.R. 495/1992 e s.m.i.	351,64 €
Accessi & percorsi	Assenza percorsi pedonali all'interno del parco	Realizzazione di nuovi percorsi in finitura a calcestre	L.R.6/89 art. 2.1 DM 236/89 art. 4.2.1-8.2.1	8.000,0 €

Stima totale costo interventi Scheda B01: € 8.351,64

L'importo degli interventi è stato definito con le voci di prezzo unitarie relative al Prezzario delle opere pubbliche di Regionale Lombardia - Edizione 2022.

NB: la presente stima si intende indicativa. Per una maggior precisione di spesa si dovrà approfondire il livello progettuale

Codice scheda: B02	Parco giochi di Via Bilvecchio	
	Indirizzo: Via Bilvecchio	Data rilievo: Maggio 2022

Descrizione: Parco attrezzato situato in Via Bilvecchio, dotato di giochi per bambini, sedute ed arredo urbano.

1. Parcheggi

Presenza di parcheggio riservato nelle vicinanze dell'ingresso:	<input checked="" type="checkbox"/> Si	<input type="checkbox"/> No
Dimensione regolamentare?	<input checked="" type="checkbox"/> Si	<input type="checkbox"/> No
Segnaletica verticale conforme alla normativa?	<input checked="" type="checkbox"/> Si	<input type="checkbox"/> No
Parcheggio raccordato a un percorso pedonale?	<input checked="" type="checkbox"/> Si	<input type="checkbox"/> No
Segnaletica orizzontale conforme alla normativa?	<input checked="" type="checkbox"/> Si	<input type="checkbox"/> No

Note

Sono presenti numero due stalli riservati nel parcheggio adiacente l'ingresso. Nessuno dei due è dotato di segnaletica verticale.

Documentazione fotografica



2. Accessi & percorsi

2.1 Accessi al Parco			
Percorso pedonale di accesso ha una larghezza minima di 1,50m ?			<input checked="" type="checkbox"/> Si
			<input type="checkbox"/> No
La finitura del percorso è degradata, sconnessa o sdruciolevole?			<input type="checkbox"/> Si
			<input checked="" type="checkbox"/> No
Dislivello	<input checked="" type="checkbox"/> Si	Se sì, è presente una rampa di pendenza adeguata al dislivello?	<input checked="" type="checkbox"/> Si
	<input type="checkbox"/> No		<input type="checkbox"/> No
E' presente percorso tattile?			<input type="checkbox"/> Si
			<input checked="" type="checkbox"/> No

Note

Documentazione fotografica



2.2 Percorsi del Parco

Il percorso pedonale nel Parco ha una larghezza minima di 1,50m ?

Assente

Sì

No

La finitura del percorso è degradata, sconnessa o sdruciolevole?

Assente

Sì

No

Dislivello Sì No Se sì, è presente una rampa di pendenza adeguata al dislivello?

Sì No Il percorso è libero da ostacoli?

Sì

No

Note

Il parco giochi non ha percorsi che consentono di raggiungere le diverse attrezzature, ciò comporta difficoltà nell'essere raggiunte in autonomia da individui su carrozzina.

Documentazione fotografica



3. Arredi e attrezzature

Panchine

Sì

No

Fontanella

Sì

No

tavolo picnic

Sì

No

Cestini rifiuti

Sì

No

Note

Il posizionamento di una fontanella potrebbe aumentare il benessere ambientale all'interno del Parco. Sono presenti diversi giochi accessibili anche a bambini con disabilità e aree in pavimentazione in gomma che rendono le attrezzature fruibili.

Principali criticità rilevate				
Ambito	Criticità rilevata	Possibile intervento risolutivo	Rif. normativi	Stima Costo
Parcheggi	Assenza segnaletica verticale n. 2 stalli riservati	Fornitura e posa segnaletica verticale	D.P.R. n. 495/1992 e s.m.i.	179,08 €
Accessi & percorsi	Assenza percorsi all'interno del parco	Realizzazioni percorsi in calceste	L.R.6/89 art. 2.1 DM 236/89 art. 4.2.1-8.2.1	3.000,0 €
Arredi e attrezzature	Assenza fontanella	Fornitura, posa e allaccio fontanella	-	2.000,0 €
Stima totale costo interventi Scheda B01: € 5.179,08				
L'importo degli interventi è stato definito con le voci di prezzo unitarie relative al Prezzario delle opere pubbliche di Regionale Lombardia - Edizione 2022.				
NB: la presente stima si intende indicativa. Per una maggior precisione di spesa si dovrà approfondire il livello progettuale				

Via Crema-Vailate

Indicazione posizione: Ciclopedonale verso Trescore Cremasco

Numero
intervento

Tipologia criticità: Assenza segnalazione attraversamento pedonale per non vedenti (ambo i lati)

01

Documentazione fotografica criticità



Descrizione prestazionale possibile intervento:

Segnalazione di attraversamento pedonale mediante collocazione di adeguata segnaletica tattile plantare in mattonelle in gres.

Riferimenti normativi: DM 236/89 artt. 4.2.1 e 8.2.1 - DPR 503/96 artt. 4e5

Stima costo intervento possibile risolutivo: **540,0 €**

Immagine esplicativa possibile intervento

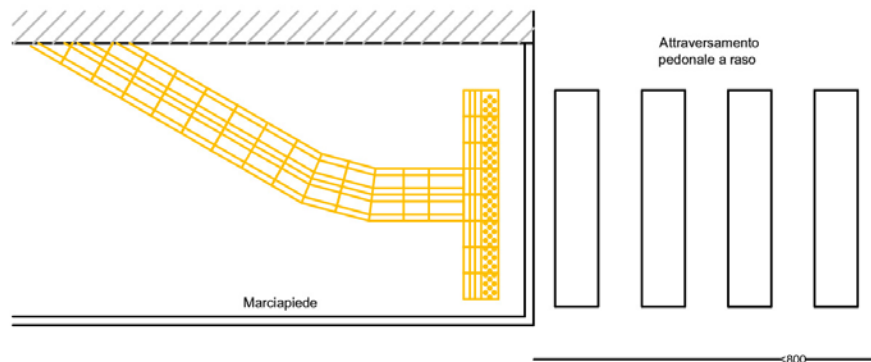

Via Crema-Vailate

Indicazione posizione: Ciclopedonale verso Trescore Cremasco

Numero
intervento

Tipologia criticità: Assenza segnalazione attraversamento pedonale per non vedenti (ambo i lati)

02

Documentazione fotografica criticità



Descrizione prestazionale possibile intervento:

Segnalazione di attraversamento pedonale mediante collocazione di adeguata segnaletica tattile plantare in mattonelle in gres.

Riferimenti normativi: DM 236/89 artt. 4.2.1 e 8.2.1 - DPR 503/96 artt. 4e5

Stima costo intervento possibile risolutivo: **540,0 €**

Immagine esplicativa possibile intervento

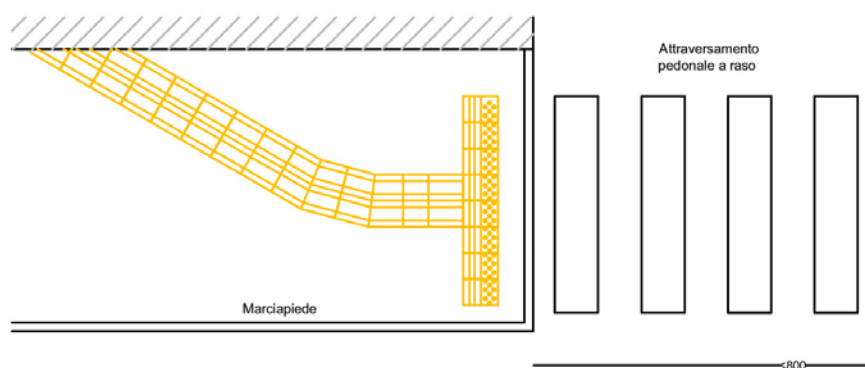

Via Crema-Vailate

Indicazione posizione: Via Crema-Vailate incrocio Via per Torino

Numero intervento

Tipologia criticità: Impianto semaforico sprovvisto di dispositivo di segnalazione sonora per non vedenti.

03

Documentazione fotografica criticità



Descrizione prestazionale possibile intervento:

Fornitura ed installazione di dispositivo acustico per non vedenti per impianto semaforico esistente.

Riferimenti normativi: D.P.R. n. 495/1992 art. 162 - DPR 503/96 art. 6

Stima costo intervento possibile risolutivo: **1.000,0 €**

Immagine esplicativa possibile intervento



Via Crema-Vailate

Indicazione posizione: Via Crema-Vailate incrocio Via per Torino

Numero
intervento

Tipologia criticità: Assenza segnalazione attraversamento pedonale per non vedenti (ambo i lati)

04

Documentazione fotografica criticità



Descrizione prestazionale possibile intervento:

Segnalazione di attraversamento pedonale mediante collocazione di adeguata segnaletica tattilo plantare in mattonelle in gres.

Riferimenti normativi: DM 236/89 artt. 4.2.1 e 8.2.1 - DPR 503/96 artt. 4e5

Stima costo intervento possibile risolutivo: **540,0 €**

Immagine esplicativa possibile intervento

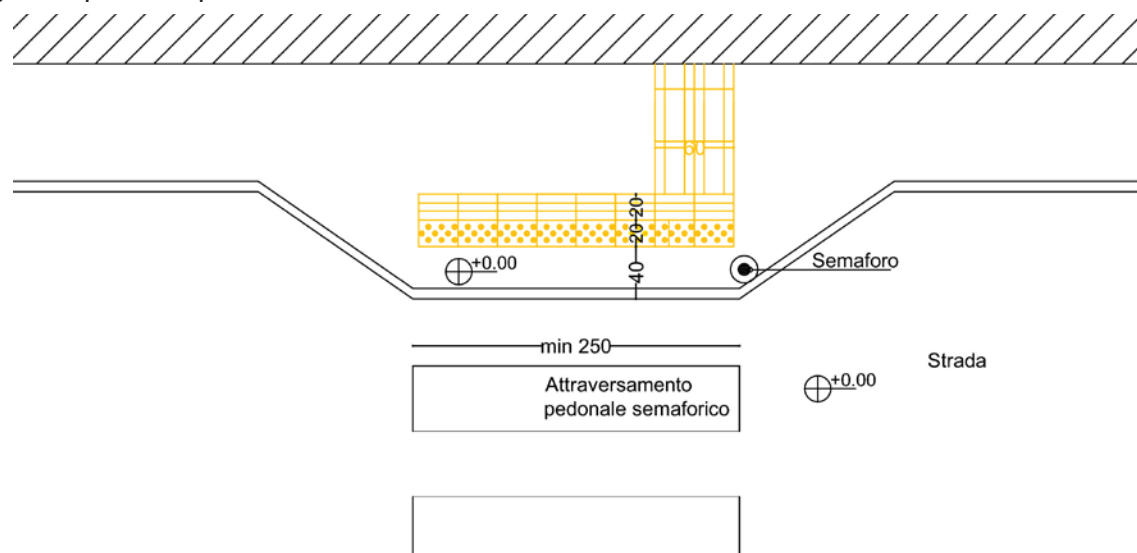

Via Crema-Vailate

Indicazione posizione: fermata bus incrocio lato ovest

Numero
intervento

Tipologia criticità: Assenza fermata mezzi pubblici accessibile (assenza segnali tattilo plantari)

05

Documentazione fotografica criticità



Descrizione prestazionale possibile intervento:

Realizzazione di fermata dei mezzi pubblici accessibile all'utenza allargata, completa di pensilina con panchina dotata di schienale e braccioli, integrata con segnali tattilo plantari per non vedenti.
Solo realizzazione segnali tattilo plantari.

Riferimenti normativi: DM 236/89 artt. 4.2.1 e 8.2 - DPR 503/96 artt. 4e5

Stima costo intervento possibile risolutivo: **1.900,0 €**

Immagine esplicativa possibile intervento

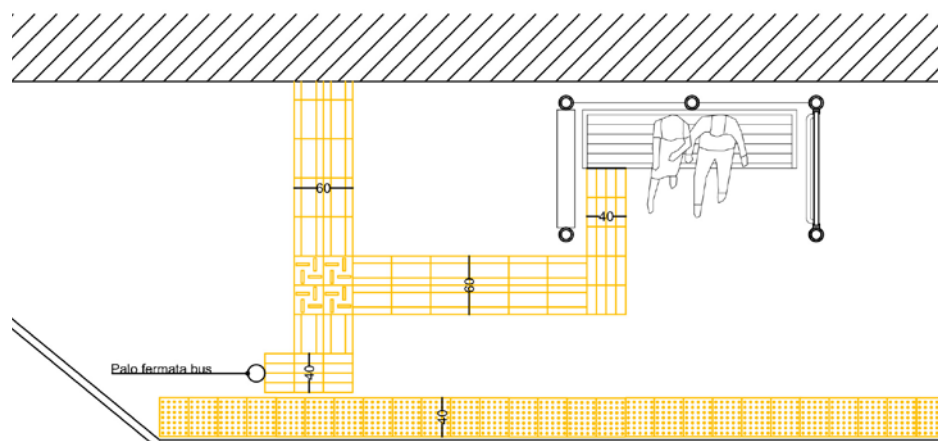

Via Crema-Vailate

Indicazione posizione: attraversamento Via Crema-Vailate con Via IV Novembre

Numero intervento

Tipologia criticità: presenza di gradino attraversamento pedonale ed assenza segnalazione attraversamento pedonale per non vedenti. (gradino solo su un lato e segnalazione tattilo-plantare entrambi lati)

06

Documentazione fotografica criticità



Descrizione prestazionale possibile intervento:

Eliminazione del dislivello tramite raccordo dei percorsi pedonali realizzando due rampe di pendenza preferibilmente non superiore al 5% con integrazione di segnalazione di attraversamento pedonale attraverso collocazione di adeguata segnaletica tattilo plantare in mattonelle in gres.

Riferimenti normativi: DM 236/89 artt. 4.2.1 e 8.2.1 - DPR 503/96 artt. 4e5

Stima costo intervento possibile risolutivo: **1.200,0 €**

Immagine esplicativa possibile intervento

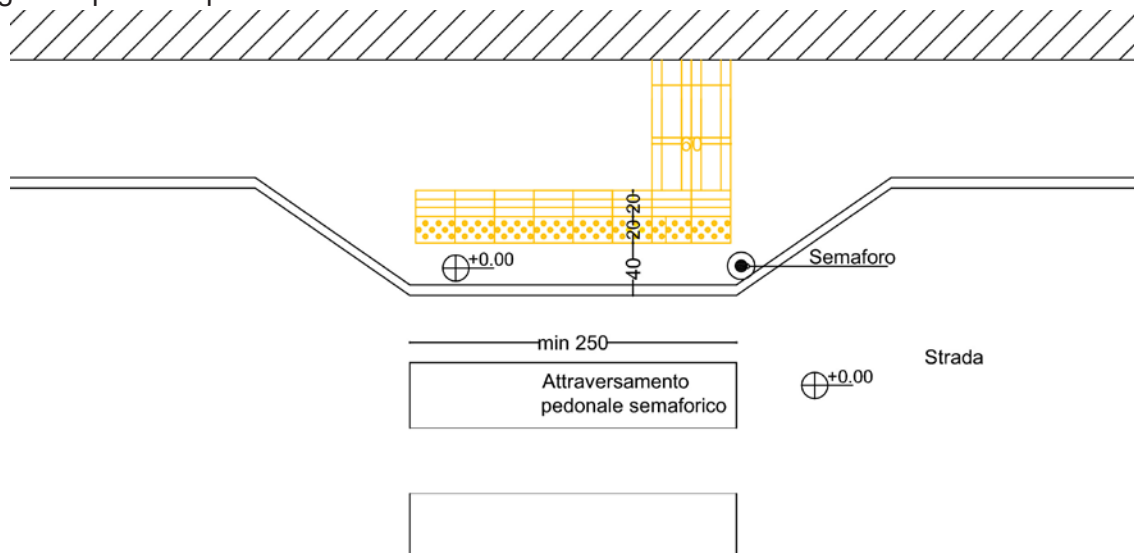

Via Crema-Vailate

Indicazione posizione: attraversamento Via Crema-Vailate con Via IV Novembre

Numero intervento

Tipologia criticità: Impianto semaforico sprovvisto di dispositivo di segnalazione sonora per non vedenti.

07

Documentazione fotografica criticità



Descrizione prestazionale possibile intervento:

Fornitura ed installazione di dispositivo acustico per non vedenti per impianto semaforico esistente.

Riferimenti normativi: D.P.R. n. 495/1992 art. 162 - DPR 503/96 art. 6

Stima costo intervento possibile risolutivo: **1.000,0 €**

Immagine esplicativa possibile intervento



Via Crema-Vailate

Indicazione posizione: attraversamento Via Crema-Vailate con Via IV Novembre

Numero intervento

Tipologia criticità: Assenza segnalazione attraversamento pedonale per non vedenti (ambo i lati)

08

Documentazione fotografica criticità



Descrizione prestazionale possibile intervento:

Segnalazione di attraversamento pedonale mediante collocazione di adeguata segnaletica tattile plantare in mattonelle in gres.

Riferimenti normativi: DM 236/89 artt. 4.2.1 e 8.2.1 - DPR 503/96 artt. 4e5

Stima costo intervento possibile risolutivo: **520,0 €**

Immagine esplicativa possibile intervento

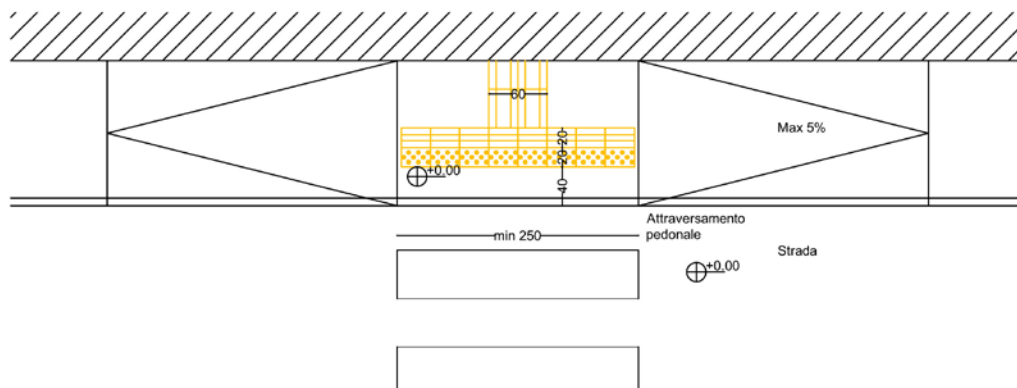

Via Crema-Vailate

Indicazione posizione: fermata bus incrocio lato est

Numero intervento

Tipologia criticità: Assenza fermata mezzi pubblici accessibile (assenza segnali tattilo plantari)

09

Documentazione fotografica criticità



Descrizione prestazionale possibile intervento:

Realizzazione di fermata dei mezzi pubblici accessibile all'utenza allargata, completa di pensilina con panchina dotata di schienale e braccioli, integrata con segnali tattilo plantari per non vedenti. *Solo realizzazione segnali tattilo plantari.*

Riferimenti normativi: DM 236/89 artt. 4.2.1 e 8.2 - DPR 503/96 artt. 4e5

Stima costo intervento possibile risolutivo: **1.700,0 €**

Immagine esplicativa possibile intervento

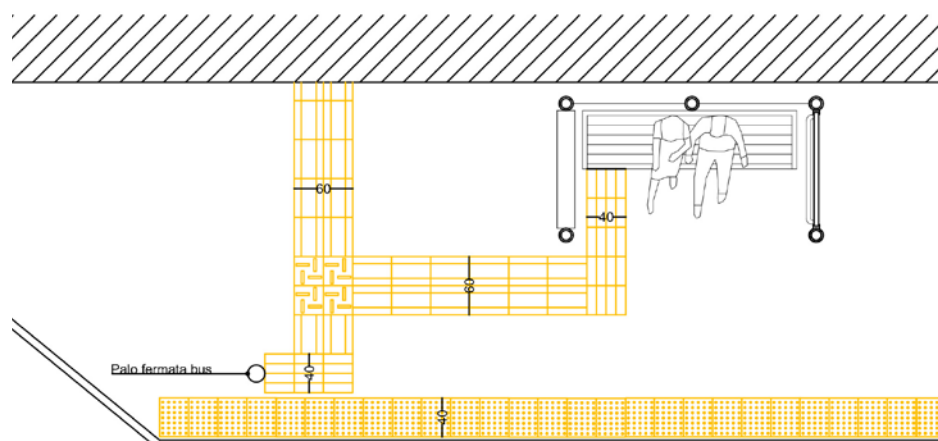

Via Crema-Vailate

Indicazione posizione: Via Crema Vailate all'altezza del civico 18

Numero
intervento

Tipologia criticità: Pavimentazione percorso pedonale sconnesso

10

Documentazione fotografica criticità



Descrizione prestazionale possibile intervento:

Adeguamento della pavimentazione dissestata tramite rimozione e rifacimento dello strato di finitura della pavimentazione in modo da ottenere un piano di calpestio compatto, omogeneo e perfettamente complanare alla pavimentazione esistente.

Riferimenti normativi:

L.R. 6/89 art. 2.1 - DM 236/89 art. 4.2.1 e 8.2.1- DPR 503/96 artt. 4e5

Stima costo intervento possibile risolutivo: **40,0 €**

Immagine esplicativa possibile intervento

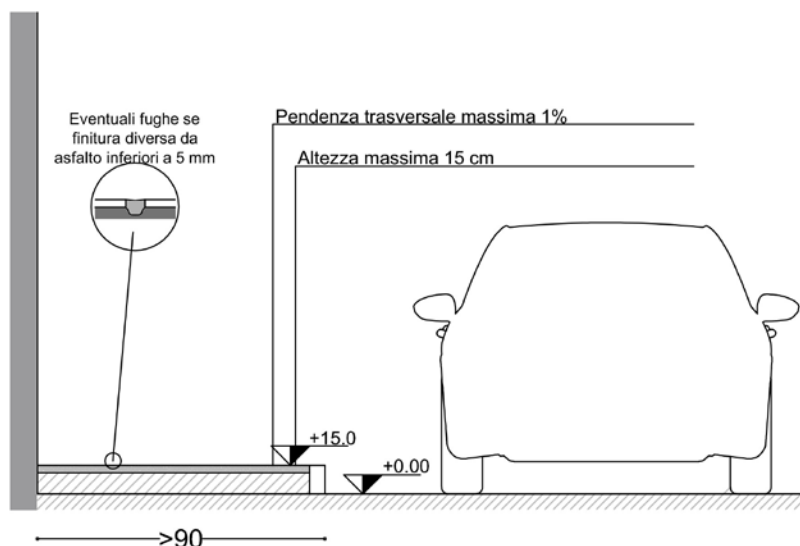

Via Crema-Vailate

Indicazione posizione: Via Crema Vailate attraversamento pedonale

Numero intervento

Tipologia criticità: Assenza segnalazione attraversamento pedonale per non vedenti (ambo i lati)

11

Documentazione fotografica criticità



Descrizione prestazionale possibile intervento:

Segnalazione di attraversamento pedonale mediante collocazione di adeguata segnaletica tattile plantare in mattonelle in gres.

Riferimenti normativi: DM 236/89 artt. 4.2.1 e 8.2.1 - DPR 503/96 artt. 4e5

Stima costo intervento possibile risolutivo: **560,0 €**

Immagine esplicativa possibile intervento

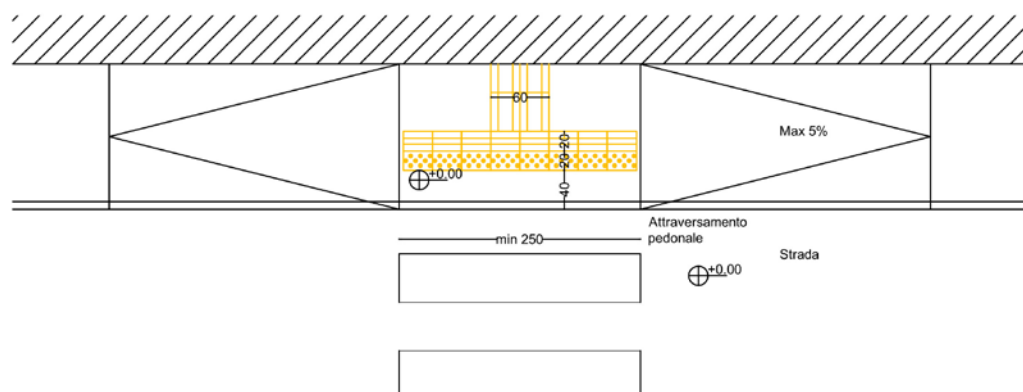

Via Crema-Vailate

Indicazione posizione: Via Crema Vailate incrocio con Via Bilvecchio

Numero
intervento

Tipologia criticità: Assenza attraversamento pedonale

12

Documentazione fotografica criticità



Descrizione prestazionale possibile intervento:

Realizzazione di nuove zebraure al fine di segnalare attraversamento pedonale con integrazione di adeguata segnaletica tattilo plantare in mattonelle in gres.

Riferimenti normativi: DM 236/89 artt. 4.2.1 e 8.2.1 - DPR 503/96 artt. 4e5

Stima costo intervento possibile risolutivo: **580,0 €**

Immagine esplicativa possibile intervento

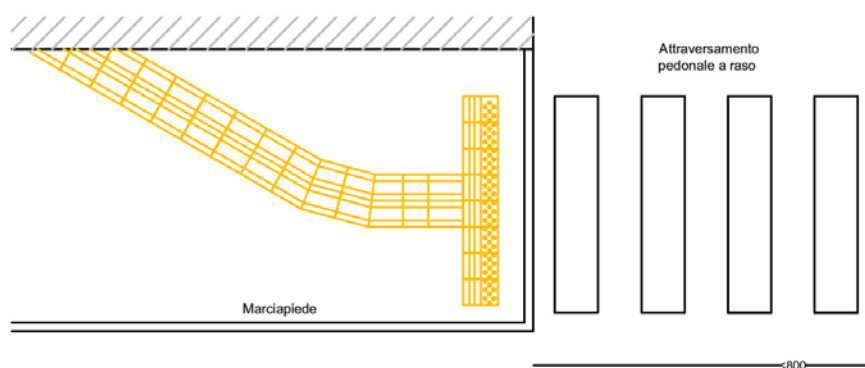

Via Crema-Vailate

Indicazione posizione: Via Crema Vailate attraversamento pedonale

Numero
intervento

Tipologia criticità: Assenza segnalazione attraversamento pedonale per non vedenti (ambo i lati)

13

Documentazione fotografica criticità



Descrizione prestazionale possibile intervento:

Segnalazione di attraversamento pedonale mediante collocazione di adeguata segnaletica tattile plantare in mattonelle in gres.

Riferimenti normativi: DM 236/89 artt. 4.2.1 e 8.2.1 - DPR 503/96 artt. 4e5

Stima costo intervento possibile risolutivo: **560,0 €**

Immagine esplicativa possibile intervento

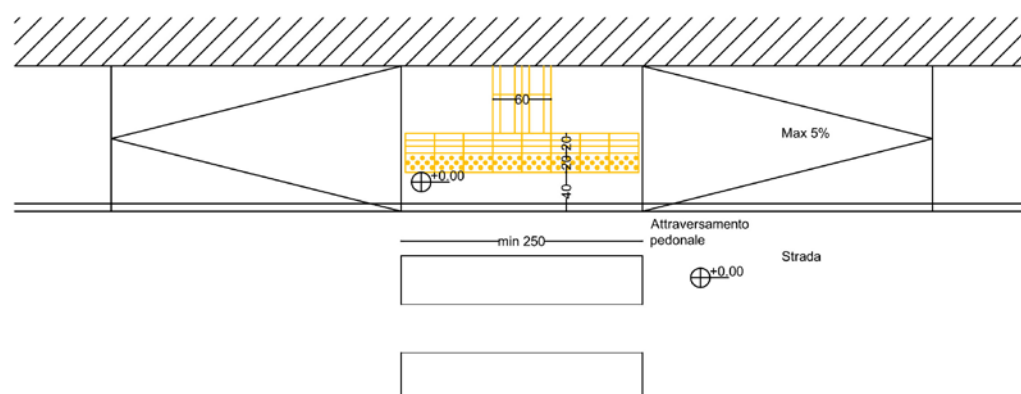

Via Crema-Vailate

Indicazione posizione: Via Crema-Vailate incrocio Via dei Croti

Numero
intervento

Tipologia criticità: Assenza attraversamento pedonale

14

Documentazione fotografica criticità



Descrizione prestazionale possibile intervento:

Realizzazione di nuove zebrature al fine di segnalare attraversamento pedonale con integrazione di adeguata segnaletica tattilo plantare in mattonelle in gres.

Riferimenti normativi: DM 236/89 artt. 4.2.1 e 8.2.1 - DPR 503/96 artt. 4e5

Stima costo intervento possibile risolutivo: **580,0 €**

Immagine esplicativa possibile intervento

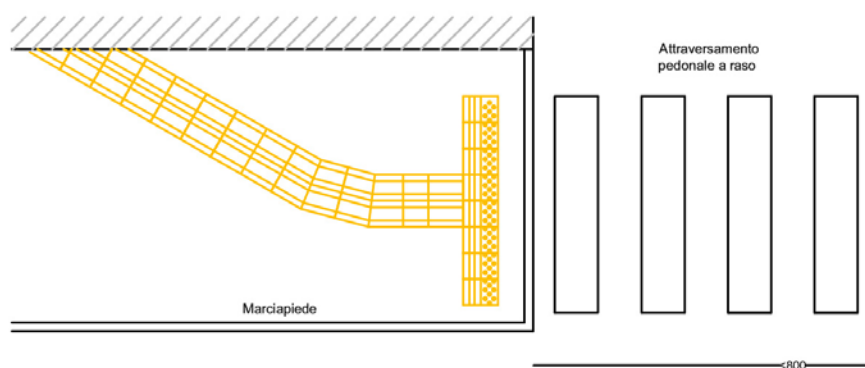

Via Crema-Vailate

Indicazione posizione: Via Crema-Vailate incrocio Comune di Pieranica

Numero
intervento

Tipologia criticità: Impianto semaforico sprovvisto di dispositivo di segnalazione sonora per non vedenti.

15

Documentazione fotografica criticità



Descrizione prestazionale possibile intervento:

Fornitura ed installazione di dispositivo acustico per non vedenti per impianto semaforico esistente.

Riferimenti normativi: D.P.R. n. 495/1992 art. 162 - DPR 503/96 art. 6

Stima costo intervento possibile risolutivo: **1.000,0 €**

Immagine esplicativa possibile intervento



Via Crema-Vailate

Indicazione posizione: Via Crema-Vailate incrocio Comune di Pieranica

Numero
intervento

Tipologia criticità: Assenza segnalazione attraversamento pedonale per non vedenti (ambo i lati)

16

Documentazione fotografica criticità



Descrizione prestazionale possibile intervento:

Segnalazione di attraversamento pedonale mediante collocazione di adeguata segnaletica tattile plantare in mattonelle in gres.

Riferimenti normativi: DM 236/89 artt. 4.2.1 e 8.2.1 - DPR 503/96 artt. 4e5

Stima costo intervento possibile risolutivo: **510,0 €**

Immagine esplicativa possibile intervento

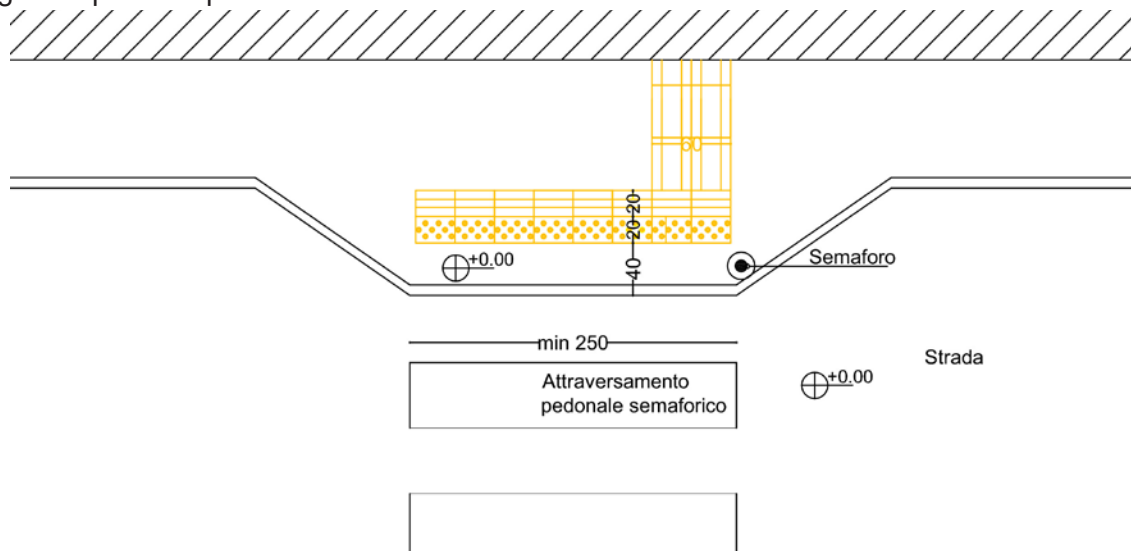

Via Crema-Vailate

Indicazione posizione: fermata bus Via Crema-Vailate a confinr con Comune Pieranica

Numero intervento

Tipologia criticità: Assenza fermata mezzi pubblici accessibile (assenza segnali tattilo plantari)

17

Documentazione fotografica criticità



Descrizione prestazionale possibile intervento:

Realizzazione di fermata dei mezzi pubblici accessibile all'utenza allargata, completa di pensilina con panchina dotata di schienale e braccioli, integrata con segnali tattilo plantari per non vedenti. *Solo realizzazione segnali tattilo plantari.*

Riferimenti normativi: DM 236/89 artt. 4.2.1 e 8.2 - DPR 503/96 artt. 4e5

Stima costo intervento possibile risolutivo: **2.800,0 €**

Immagine esplicativa possibile intervento

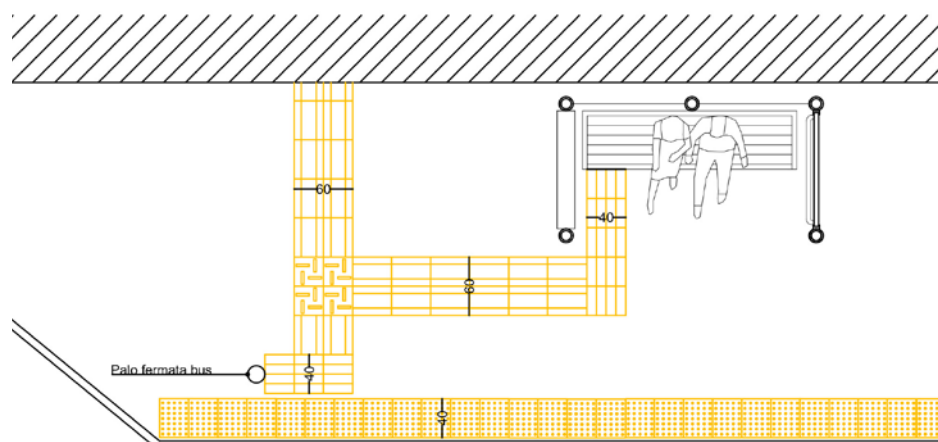

Via dei Croti

Indicazione posizione: Via dei Croti dopo incrocio Via Crema-Vailate

Numero
intervento

Tipologia criticità: Pavimentazione percorso pedonale sconnesso

18

Documentazione fotografica criticità



Descrizione prestazionale possibile intervento:

Adeguamento della pavimentazione dissestata tramite rimozione e rifacimento dello strato di finitura della pavimentazione in modo da ottenere un piano di calpestio compatto, omogeneo e perfettamente complanare alla pavimentazione esistente.

Riferimenti normativi:

L.R. 6/89 art. 2.1 - DM 236/89 art. 4.2.1 e 8.2.1- DPR 503/96 artt. 4e5

Stima costo intervento possibile risolutivo: **190,0 €**

Immagine esplicativa possibile intervento

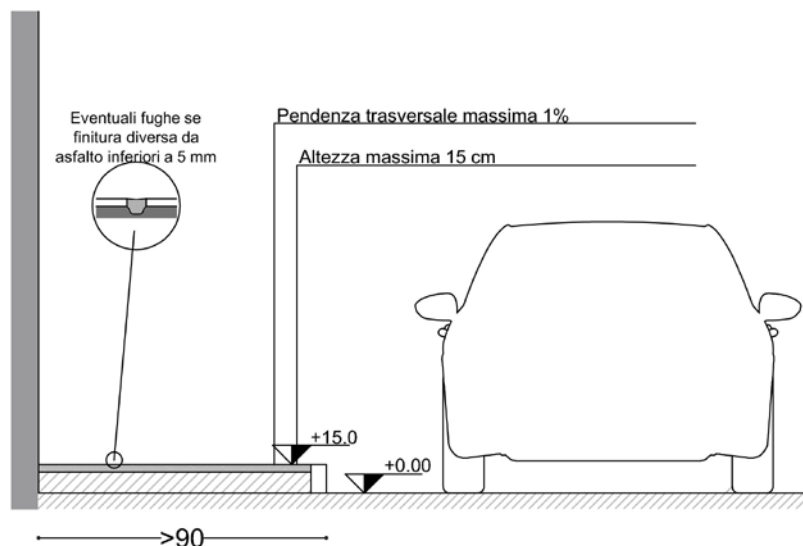

Via dei Croti

Indicazione posizione: Via dei Croti

Numero
intervento

Tipologia criticità: Ostacolo che provoca riduzione di percorso pedonale inferiore a 90 cm

19

Documentazione fotografica criticità



Descrizione prestazionale possibile intervento: Rimozione e ricollocazione del manufatto che provoca la riduzione del percorso pedonale.

Riferimenti normativi: DM 236/89 artt. 4.2.1 e 8.2.1 - DPR 503/96 artt. 4e5

Stima costo intervento possibile risolutivo: **Da valutare con gestore impianto.**

Immagine esplicativa possibile intervento

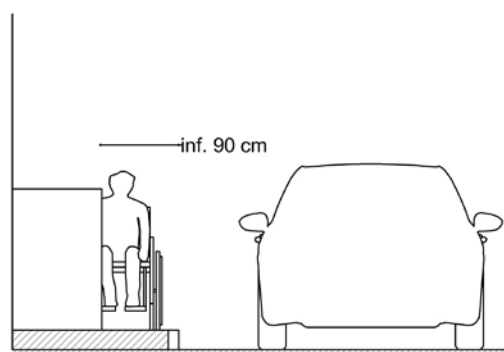

Via dei Croti

Indicazione posizione: Via dei Croti

Numero
intervento

Tipologia criticità: Assenza percorso pedonale e pavimentazione sconnessa

20

Documentazione fotografica criticità



Descrizione prestazionale possibile intervento:

Adeguamento della pavimentazione dissestata tramite rimozione e rifacimento dello strato di finitura della pavimentazione in modo da ottenere un piano di calpestio compatto, omogeneo e perfettamente complanare alla pavimentazione esistente completata con segnaletica orizzontale, striscia longitudinale bianca ai sensi del Cds.

Riferimenti normativi:

L.R. 6/89 art. 2.1 - DM 236/89 art. 4.2.1 e 8.2.1- DPR 503/96 artt. 4e5

Stima costo intervento possibile risolutivo: **400,0 €**

Immagine esplicativa possibile intervento

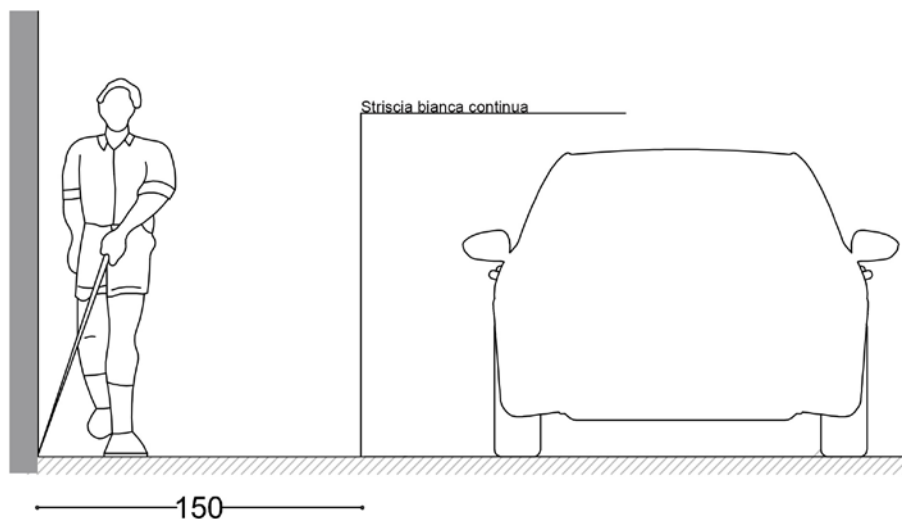

Via dei Croti

Indicazione posizione: Via dei roti angolo Via Bilvecchio

Numero
intervento

Tipologia criticità: Presenza di rampa di pendenza eccessiva

21

Documentazione fotografica criticità



Descrizione prestazionale possibile intervento:

Adeguamento di percorso pedonale con pendenza longitudinale eccessiva tramite demolizione e rifacimento della pavimentazione esistente allo scopo di creare una nuova rampa di pendenza, laddove possibile non superiore al 5%.

Riferimenti normativi:

L.R. 6/89 art. 2.1 - DM 236/89 art. 4.2.1 e 8.2.1- DPR 503/96 artt. 4e5

Stima costo intervento possibile risolutivo: **340,0 €**

Immagine esplicativa possibile intervento

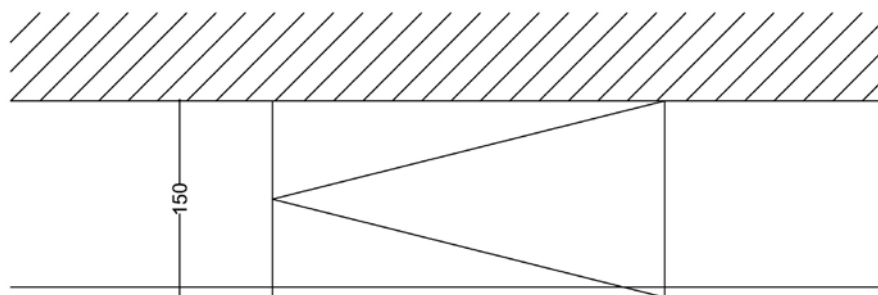

Via Mussi

Indicazione posizione: parcheggio via Mussi

Numero intervento

Tipologia criticità: Stallo riservato non conforme all'art. 149 D.P.R. 495/1992

22

Documentazione fotografica criticità



Descrizione prestazionale possibile intervento:

Realizzazione segnaletica orizzontale e verticale secondo quanto prescritto dall'art. 149 D.P.R. 495/1992.

Riferimenti normativi:

Codice della Strada - D.P.R. 495/1992 art. 149

Stima costo intervento possibile risolutivo: **351,64 €**

Immagine esplicativa possibile intervento

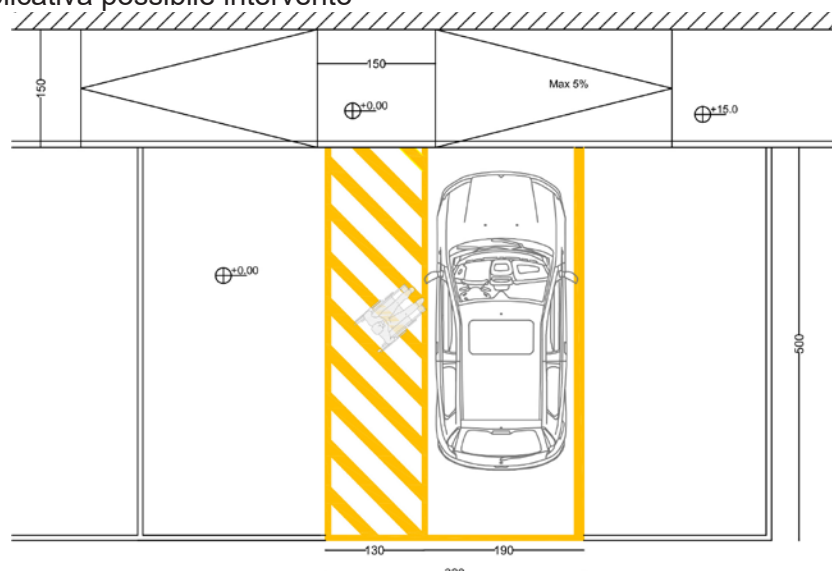

Via Mussi

Indicazione posizione: parcheggio via Mussi

Numero
intervento

Tipologia criticità: Stallo riservato non conforme all'art. 149 D.P.R. 495/1992

23

Documentazione fotografica criticità



Descrizione prestazionale possibile intervento:

Realizzazione segnaletica orizzontale e verticale secondo quanto prescritto dall'art. 149 D.P.R. 495/1992.

Riferimenti normativi:

Codice della Strada - D.P.R. 495/1992 art. 149

Stima costo intervento possibile risolutivo: **351,64 €**

Immagine esplicativa possibile intervento

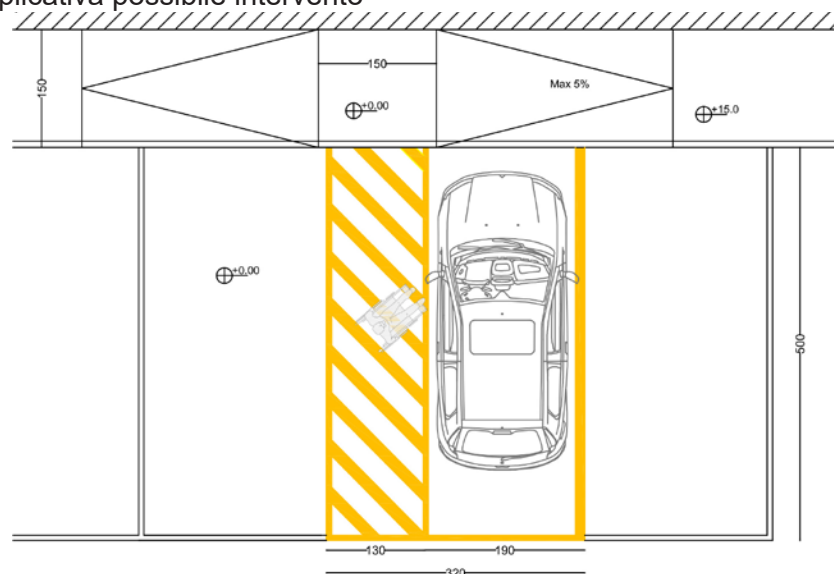

Via Bilvecchio

Indicazione posizione: Via Bilvecchio

Numero
intervento

Tipologia criticità: Assenza segnalazione attraversamento pedonale per non vedenti (ambo i lati)

24

Documentazione fotografica criticità



Descrizione prestazionale possibile intervento:

Segnalazione di attraversamento pedonale mediante collocazione di adeguata segnaletica tattile plantare in mattonelle in gres.

Riferimenti normativi: DM 236/89 artt. 4.2.1 e 8.2.1 - DPR 503/96 artt. 4e5

Stima costo intervento possibile risolutivo: **510,0 €**

Immagine esplicativa possibile intervento

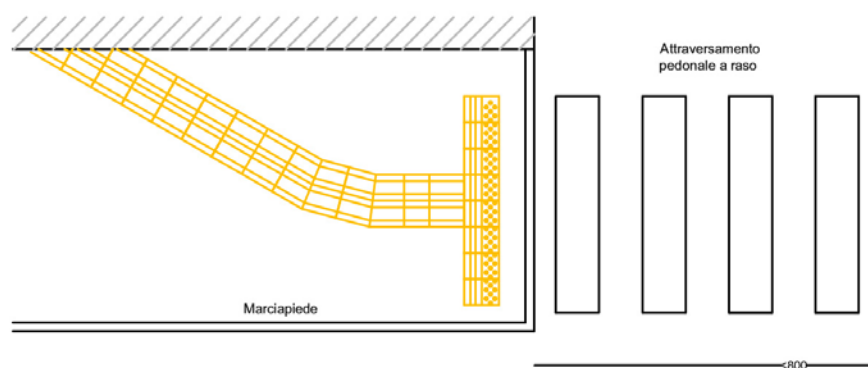

Via Bilvecchio

Indicazione posizione: Via Bilvecchio incrocio Via Mussi

Numero intervento

Tipologia criticità: Assenza segnalazione attraversamento pedonale per non vedenti (ambo i lati)

25

Documentazione fotografica criticità



Descrizione prestazionale possibile intervento:

Segnalazione di attraversamento pedonale mediante collocazione di adeguata segnaletica tattile plantare in mattonelle in gres.

Riferimenti normativi: DM 236/89 artt. 4.2.1 e 8.2.1 - DPR 503/96 artt. 4e5

Stima costo intervento possibile risolutivo: **390,0 €**

Immagine esplicativa possibile intervento

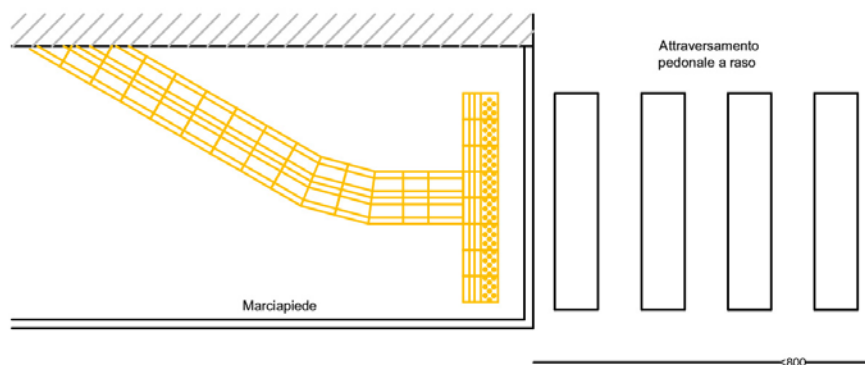

Via IV Novembre

Indicazione posizione: Via IV Novembre Municipio

Numero
intervento

Tipologia criticità: Assenza attraversamento pedonale

26

Documentazione fotografica criticità



Descrizione prestazionale possibile intervento:

Realizzazione di nuove zebraure al fine di segnalare attraversamento pedonale con integrazione di adeguata segnaletica tattile plantare in mattonelle in gres, compresa sistemazione di manto bituminoso laddove sconnesso.

Riferimenti normativi: DM 236/89 artt. 4.2.1 e 8.2.1 - DPR 503/96 artt. 4e5

Stima costo intervento possibile risolutivo: **590,0 €**

Immagine esplicativa possibile intervento

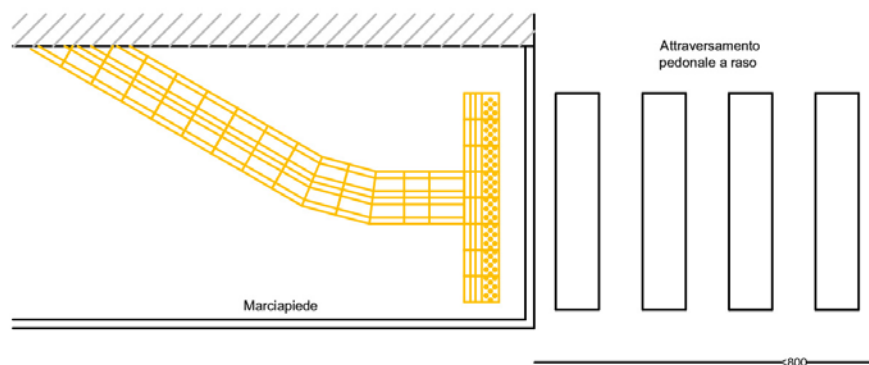

Via IV Novembre

Indicazione posizione: Via IV Novembre Municipio

Numero
intervento

Tipologia criticità: Assenza segnalazione attraversamento pedonale per non vedenti (ambo i lati)

27

Documentazione fotografica criticità



Descrizione prestazionale possibile intervento:

Segnalazione di attraversamento pedonale mediante collocazione di adeguata segnaletica tattile plantare in mattonelle in gres.

Riferimenti normativi: DM 236/89 artt. 4.2.1 e 8.2.1 - DPR 503/96 artt. 4e5

Stima costo intervento possibile risolutivo: **540,0 €**

Immagine esplicativa possibile intervento

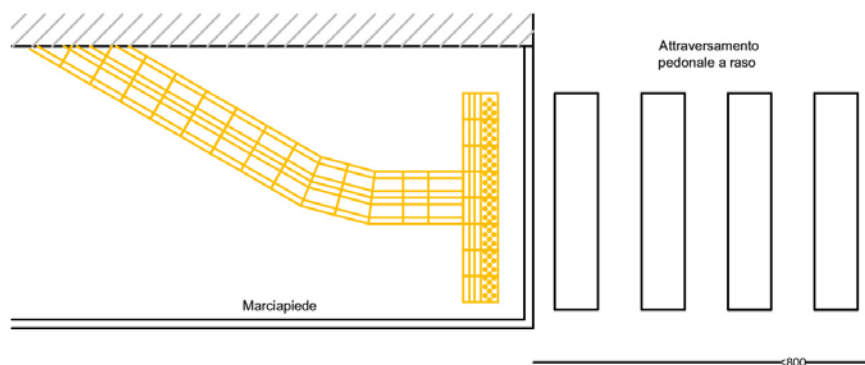

Via IV Novembre

Indicazione posizione: Via IV Novembre accesso negozio alimentari

Numero
intervento

Tipologia criticità: Pavimentazione percorso pedonale sconnesso

28

Documentazione fotografica criticità



Descrizione prestazionale possibile intervento:

Rifacimento del marciapiede o percorso pedonale esistente previa demolizione della pavimentazione compreso il sottofondo. Il nuovo piano di calpestio dovrà risultare compatto, omogeneo con pendenza trasversale non superiore all'1%.

Riferimenti normativi:

L.R. 6/89 art. 2.1 - DM 236/89 art. 4.2.1 e 8.2.1- DPR 503/96 artt. 4e5

Stima costo intervento possibile risolutivo: **480,0 €**

Immagine esplicativa possibile intervento

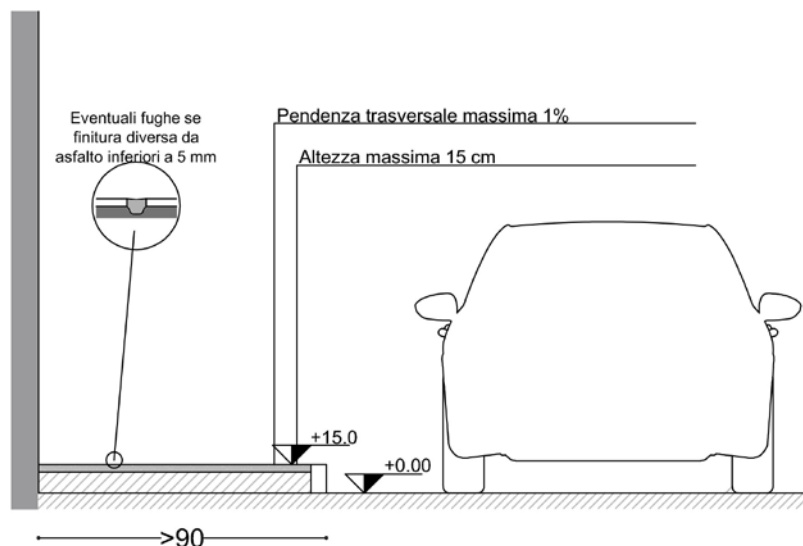

Via IV Novembre

Indicazione posizione: Via IV Novembre incrocio con traversa

Numero
intervento

Tipologia criticità: Assenza attraversamento pedonale

29

Documentazione fotografica criticità



Descrizione prestazionale possibile intervento:

Realizzazione di nuove zebraure al fine di segnalare attraversamento pedonale con integrazione di adeguata segnaletica tattilo plantare in mattonelle in gres.

Riferimenti normativi: DM 236/89 artt. 4.2.1 e 8.2.1 - DPR 503/96 artt. 4e5

Stima costo intervento possibile risolutivo: **490,0 €**

Immagine esplicativa possibile intervento

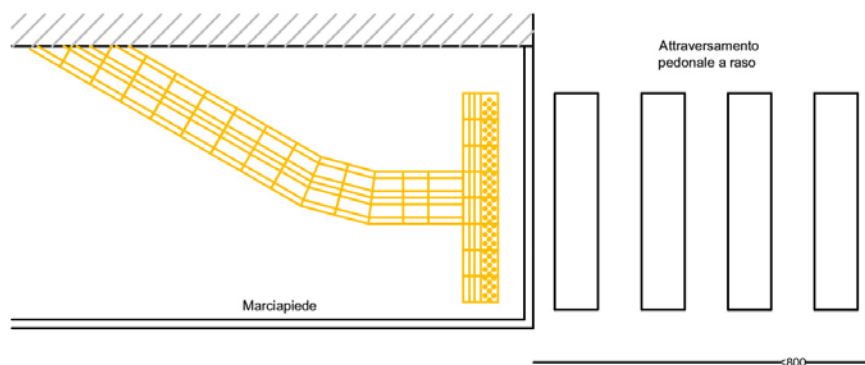

Via IV Novembre

Indicazione posizione: Via IV Novembre

Numero
intervento

Tipologia criticità: Percorsi pedonali non raccordati con presenza di gradino superiore a 2,5 cm

30

Documentazione fotografica criticità



Descrizione prestazionale possibile intervento:

Demolizione di tratto di pavimentazione al fine di realizzare rampa di raccordo in materiale analogo all'esistente da collegare a raso e senza discontinuità alle pavimentazioni adiacenti, pendenza longitudinale massima, laddove possibile, pari al 5%, pendenza trasversale non superiore all'1%.

Riferimenti normativi: DM 236/89 artt. 4.2.1 e 8.2.1 - DPR 503/96 artt. 4e5

Stima costo intervento possibile risolutivo: **380,0 €**

Immagine esplicativa possibile intervento

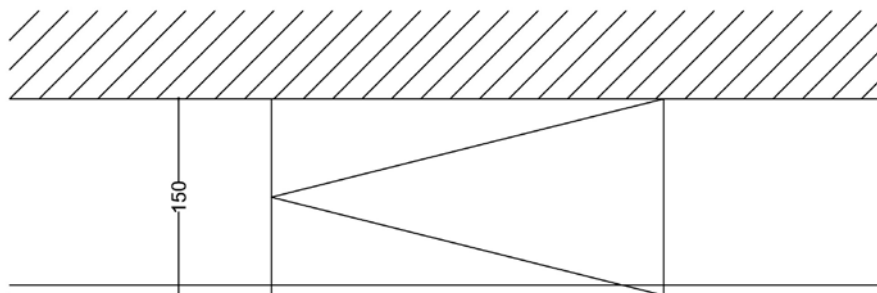

Via IV Novembre

Indicazione posizione: Via IV Novembre

Numero
intervento

Tipologia criticità: Percorsi pedonali non raccordati con presenza di gradino superiore a 2,5 cm

31

Documentazione fotografica criticità



Descrizione prestazionale possibile intervento:

Demolizione di tratto di pavimentazione al fine di realizzare rampa di raccordo in materiale analogo all'esistente da collegare a raso e senza discontinuità alle pavimentazioni adiacenti, pendenza longitudinale massima, laddove possibile, pari al 5%, pendenza trasversale non superiore all'1%.

Riferimenti normativi: DM 236/89 artt. 4.2.1 e 8.2.1 - DPR 503/96 artt. 4e5

Stima costo intervento possibile risolutivo: **510,0 €**

Immagine esplicativa possibile intervento

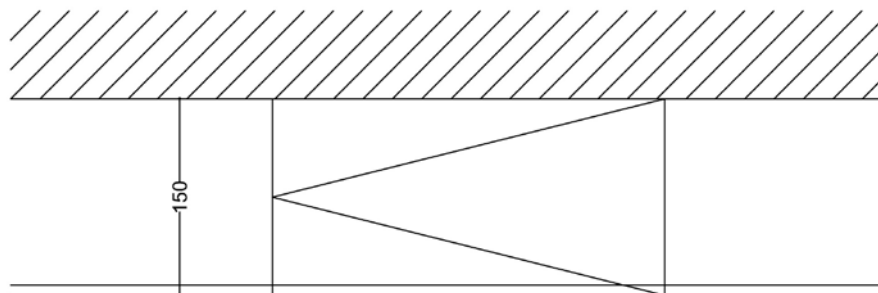

Via IV Novembre

Indicazione posizione: Via IV Novembre

Numero
intervento

Tipologia criticità: Ostacolo che provoca riduzione di percorso pedonale inferiore a 90 cm

32

Documentazione fotografica criticità



Descrizione prestazionale possibile intervento: Rimozione e ricollocazione del manufatto che provoca la riduzione del percorso pedonale.

Riferimenti normativi: DM 236/89 artt. 4.2.1 e 8.2.1 - DPR 503/96 artt. 4e5

Stima costo intervento possibile risolutivo: **130,0 €**

Immagine esplicativa possibile intervento

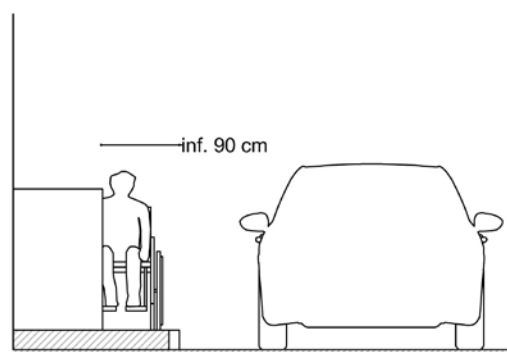

Via IV Novembre

Indicazione posizione: Via IV Novembre

Numero
intervento

Tipologia criticità: Percorsi pedonali non raccordati con presenza di gradino superiore a 2,5 cm

33

Documentazione fotografica criticità



Descrizione prestazionale possibile intervento:

Raccordo dei diversi livelli dei percorsi pedonali tramite riporto di materiale coerente con le tipologie di pavimentazioni preesistenti.

Riferimenti normativi: DM 236/89 artt. 4.2.1 e 8.2.1 - DPR 503/96 artt. 4e5

Stima costo intervento possibile risolutivo: **50,0 €**

Immagine esplicativa possibile intervento

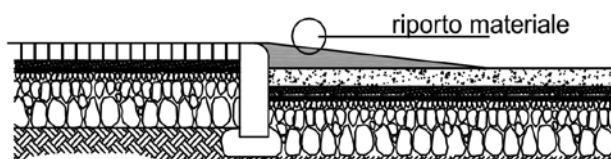

Via Brede

Indicazione posizione: Via Brede

Numero
intervento

Tipologia criticità: Pavimentazione percorso pedonale sconnesso in maniera diffusa

34

Documentazione fotografica criticità



Descrizione prestazionale possibile intervento: Rifacimento del marciapiede o percorso pedonale esistente previa demolizione della pavimentazione compreso il sottofondo. Il nuovo piano di calpestio dovrà risultare compatto, omogeneo con pendenza trasversale non superiore all'1%.
Esclusi rimozione ostacoli lungo percorso da valutarsi con gestore delle reti tecnologiche.

Riferimenti normativi:

L.R. 6/89 art. 2.1 - DM 236/89 art. 4.2.1 e 8.2.1- DPR 503/96 artt. 4e5

Stima costo intervento possibile risolutivo: **5.000,0 €**

Immagine esplicativa possibile intervento

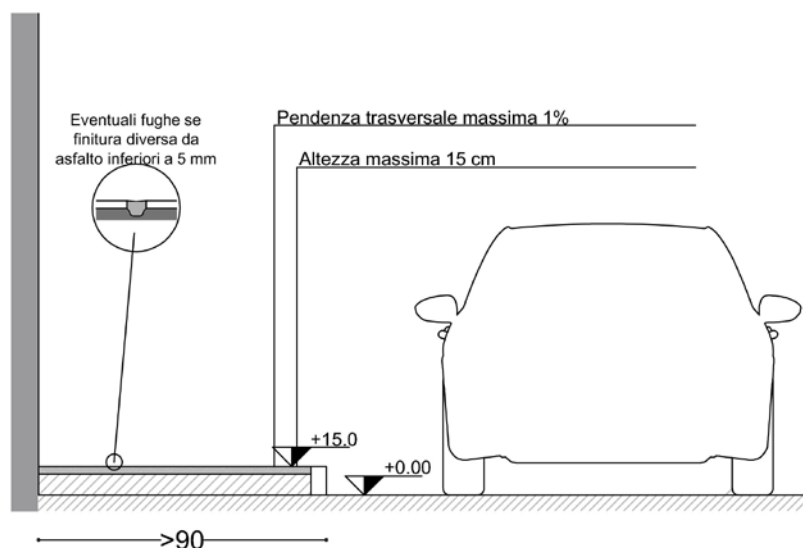

Via IV Novembre

Indicazione posizione: Via IV Novembre incrocio

Numero intervento

Tipologia criticità: presenza di gradino attraversamento pedonale ed assenza segnalazione attraversamento pedonale per non vedenti. (gradino solo su un lato e segnalazione tattilo-plantare entrambi lati)

35

Documentazione fotografica criticità



Descrizione prestazionale possibile intervento:

Eliminazione del dislivello tramite raccordo dei percorsi pedonali realizzando due rampe di pendenza preferibilmente non superiore al 5% con integrazione di segnalazione di attraversamento pedonale attraverso collocazione di adeguata segnaletica tattilo plantare in mattonelle in gres.

Riferimenti normativi: DM 236/89 artt. 4.2.1 e 8.2.1 - DPR 503/96 artt. 4e5

Stima costo intervento possibile risolutivo: **690,0 €**

Immagine esplicativa possibile intervento

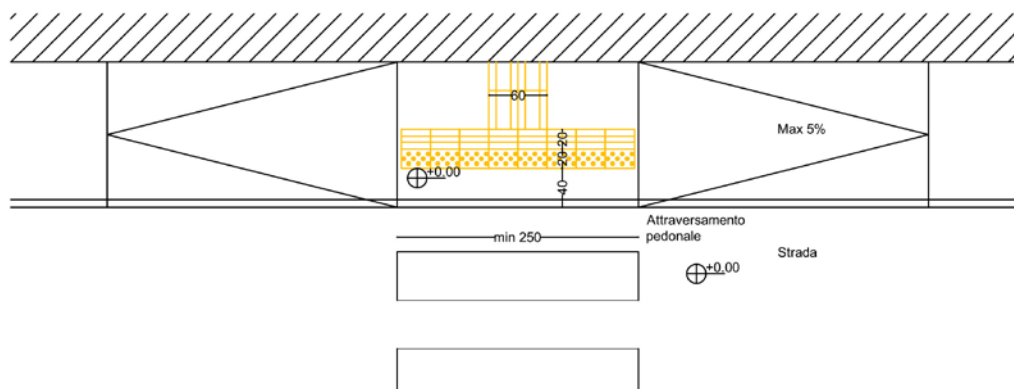

Costi standard - Risoluzione criticità			
Codice	Descrizione	UM	PU
Realizzazione parcheggio dedicato			
1U.05.10 0.0010	Segnaletica orizzontale, eseguita con pittura spartitraffico fornita dall'impresa, del tipo premiscelata, rifrangente, antisdrucciolevole, nei colori previsti dal Regolamento d'attuazione del Codice della Strada, compreso ogni onere per attrezzature e pulizia delle zone di impianto.	mq	6,18 €
1U.05.220. 0010.b	Fornitura e posa in opera di pali di sostegno in acciaio zincato completi di tappo in resina, di qualsiasi altezza fino a 4,50 m., compreso la formazione dello scavo per la fondazione, la fornitura ed il getto del calcestruzzo, la posa del palo, il ripristino della zona interessata e la pulizia ed allontanamento di tutti i materiali di risulta: - palo antirotazione diametro 60 mm	cad	83,36 €
1U.05.150. 0050.b	Segnale di qualsiasi forma e dimensione con supporto in alluminio sciolto spess. 2,5 mm; in opera compreso elementi di fissaggio al sostegno: - in pellicola di classe 2	mq	232,93 €
Pavimentazione percorso pedonale sconnesso (pavimento in asfalto)			
2U.04.010. 0060.a	Disfacimento di manto in asfalto colato su marciapiede, compreso movimentazione, carico e trasporto delle macerie a discarica e/o a stoccaggio. Si ritiene compensato anche l'eventuale maggior onere per la mancanza dello strato di sabbia - eseguito a mano, fino a 15 mq	mq	7,49 €
1C.27.050. 0150.b	Oneri per conferimento di asfalto fresato (CER 17 03 02), presso: - impianti di recupero di rifiuti autorizzati	100Kg	2,50 €
1U.04.130. 0030	Manto in asfalto colato per marciapiedi su sottofondo in calcestruzzo, conforme alla normativa UNI EN 13108-6:2016, nelle dovute proporzioni con bitumi penetrazione 35/50, dosaggio minimo 9,50% su miscela, filler ed inerti di adeguata granulometria, completamente impermeabile, resistente all'usura, compreso fino ad un massimo di 10% di fresato rigenerato con attivanti chimici funzionali (rigeneranti), compresa sabbia, graniglia, lo spargimento manuale della graniglia, le difese delle aree di lavoro, la pulizia del fondo ed ogni altro onere relativo, spessore medio di 2 cm.	mq	9,22 €
Pavimentazione percorso pedonale sconnesso (pavimento in masselli in pietra naturale)			
2U.04.430. 0020.a	Ripristino in zona centrale di pavimenti in masselli in pietra naturale sconnessi, comprendente la rimozione degli elementi, la rettifica del piano di posa con aggiunta di sabbia, la ricollocazione in opera, la bagnatura ed intasamento dei giunti, la pulizia con raccolta ed allontanamento dei detriti, trasporti, sbarramenti, segnaletica. Fino a 3 mq.	mq	40,99
Pavimentazione percorso pedonale sconnesso (pavimento in cubetti di porfido)			
2U.04.430. 0060.a	Ripristino in zona centrale di pavimenti in cubetti di porfido sconnessi, di qualsiasi dimensione, posati su sabbia, comprendente la rimozione dei cubetti, la rettifica del piano di posa con aggiunta di sabbia, la ricollocazione in opera, la bagnatura ed intasamento dei giunti, la pulizia con raccolta ed allontanamento dei detriti, trasporti, sbarramenti, segnaletica. Fino a 3 m ²	mq	58,63
Realizzazione marciapiede a raso (pavimento in asfalto)			
1C.02.050. 0030.a	Scavo per apertura cassonetti stradali, eseguito con mezzi meccanici, compreso il carico ed il trasporto alle discariche autorizzate, esclusi eventuali oneri di smaltimento, per i seguenti spessori: - per spessore fino a 50 cm	mc	15,42 €
1C.27.050.0 100.a	Oneri per conferimento in impianti autorizzati dei seguenti rifiuti urbani e speciali non pericolosi: - terre e rocce non contenenti sostanze pericolose (CER 170504), presso impianto di smaltimento autorizzato per rifiuti inerti, secondo il giudizio di ammissibilità in discarica rilasciato dal laboratorio di analisi ai sensi del D.M. 27/09/2010	100 kg	3,75 €

Costi standard - Risoluzione criticità			
Codice	Descrizione	UM	PU
1U.04.130.0010	Sottofondo di marciapiede eseguito con mista naturale di sabbia e ghiaia stabilizzata con il 6% in peso di cemento 32,5 R, compreso spandimento e rullatura. Spessore finito 10 cm	mq	8,88
1C.04.45.5.0020.a	Rete elettrosaldada di acciaio inox, utilizzabile per strutture in calcestruzzo armato in conformità a quanto previsto nelle "Norme tecniche per le costruzioni - AISI 304L	kg	5,59 €
1U.04.130.0020.b	Massetto di sottofondo per marciapiedi eseguito con calcestruzzo, dosaggio a 150 kg di cemento, spessore fino a 12 cm: - con calcestruzzo confezionato in betoniera	mqxcm	1,66 €
1U.04.130.0030	Manto in asfalto colato per marciapiedi su sottofondo in calcestruzzo, conforme alla normativa UNI EN 13108-6:2016, nelle dovute proporzioni con bitumi penetrazione 35/50, dosaggio minimo 9,50% su miscela, filler ed inerti di adeguata granulometria, completamente impermeabile, resistente all'usura, compreso fino ad un massimo di 10% di fresato rigenerato con attivanti chimici funzionali (rigeneranti), compresa sabbia, graniglia, lo spargimento manuale della graniglia, le difese delle aree di lavoro, la pulizia del fondo ed ogni altro onere relativo, spessore medio di 2 cm.	mq	9,22 €
1U.05.100.0010	Segnaletica orizzontale, eseguita con pittura spartitraffico fornita dall'impresa, del tipo premiscelata, rifrangente, antisdrucchiolevole, nei colori previsti dal Regolamento d'attuazione del CdS, compreso ogni onere per attrezzature e pulizia delle zone di impianto.	mq	6,18 €
1U.04.250.0070	Paletti dissuasori in acciaio inox AISI 304, finitura spazzolato, diametro 100 mm, spessore 3 mm, peso indicativo circa kg 9, con flangia a filo terreno diametro 150 mm, altezza cm 80 fuori terra + 30 cm interrati; compresa predisposizione del foro di alloggiamento, sigillatura con idoneo impasto di calcestruzzo, ripristini delle pavimentazioni, pulizia della sede dei lavori, raccolta macerie e trasporto a discarica e/o a stoccaggio, sbarramenti e segnaletica.	cad	106,10 €
Realizzazione percorso pedonale in calcestre			
1U.06.100.0110	Formazione di pavimentazioni carrabili in graniglia calcarea (calcestre) tipo Maccadam all'acqua spessore 10 cm, compresso. La quantità di calcare presente deve essere superiore all'85%. Compreso lo scavo per formazione cassonetto spessore 30 cm e trasporto alla discariche del materiale di risulta o eventuale stesa del materiale nell'ambito del cantiere; fornitura di mista naturale di cava con stesa, cilindatura e sagomatura della stessa per lo smaltimento delle acque meteoriche, spessore 20 cm; fornitura e posa calcestre disposto in strati successivi secondo una delle seguenti modalità: - 1° modalità: posa in 3 strati, il primo strato di 4 cm pezzatura 6/12 mm adeguatamente bagnato e costipato con almeno 2 rullature, il secondo strato di 4 cm pezzatura 3/6 mm adeguatamente bagnato e costipato con almeno 4 rullature, lo strato finale di 2 cm pezzatura 1/3 mm realizzato come gli strati precedenti con almeno 8 rullature; - 2° modalità: posa in 2 strati, lo strato inferiore di 8 cm con le tre pezzature (6/12 mm; 3/6 mm; 1/3 mm) opportunamente miscelate e adeguatamente bagnato e costipato con almeno 6 rullature, lo strato finale di 2 cm pezzatura 1/3 mm realizzato come lo strato precedente con almeno 8 rullature.	mq	28,72 €
1U.04.145.0050	Fornitura e posa cordoni in conglomerato vibrocompressato, con superficie liscia, retti o con qualsiasi raggio di curvatura, di qualsiasi dimensione, del tipo sormontabile, per aiuola spartitraffico. Compreso lo scarico e la movimentazione nell'ambito del cantiere; lo scavo, la fondazione ed il rinfiacco in calcestruzzo C12/15, gli adattamenti, la posa a disegno; la pulizia con carico e trasporto delle macerie a discarica e/o a stoccaggio.	m	27,94 €

Costi standard - Risoluzione criticità			
Codice	Descrizione	UM	PU
1C.27.050.0 100.a	Oneri per conferimento in impianti autorizzati dei seguenti rifiuti urbani e speciali non pericolosi: - terre e rocce non contenenti sostanze pericolose (CER 170504), presso impianto di smaltimento autorizzato per rifiuti inerti, secondo il giudizio di ammissibilità in discarica rilasciato dal laboratorio di analisi ai sensi del D.M. 27/09/2010	100 kg	3,75 €
Realizzazione di percorso in pietra naturale			
1C.02.05 0.0030.a	Scavo per apertura cassonetti stradali, eseguito con mezzi meccanici, compreso il carico ed il trasporto alle discariche autorizzate, esclusi eventuali oneri di smaltimento, per i seguenti spessori: - per spessore fino a 50 cm	mc	15,42 €
1C.27.0 50.0100.a	Oneri per conferimento in impianti autorizzati dei seguenti rifiuti urbani e speciali non pericolosi - terre e rocce non contenenti sostanze pericolose (CER 170504), presso impianto di smaltimento autorizzato per rifiuti inerti, secondo il giudizio di ammissibilità in discarica rilasciato dal laboratorio di analisi ai sensi del D.M. 27/09/2010	100 kg	3,75 €
1U.04.1 30.0010	Sottofondo di marciapiede eseguito con mista naturale di sabbia e ghiaia stabilizzata con il 6% in peso di cemento 32,5 R, compreso spandimento e rullatura. Spessore finito 10 cm	m ²	8,88 €
1C.04.45 5.0020.a	Rete elettrosaldada di acciaio inox, utilizzabile per strutture in calcestruzzo armato in conformità a quanto previsto nelle "Norme tecniche per le costruzioni - AISI 304L	kg	5,59 €
1U.04.130 .0020.b	Massetto di sottofondo per marciapiedi eseguito con calcestruzzo, dosaggio a 150 kg di cemento, spessore fino a 12 cm: - con calcestruzzo confezionato in betoniera	m ² xcm	1,66 €
MC.16.05 0.0060 .a	Beola in lastre a spacco naturale di cava di forma rettangolare, spessore 4 - 6 cm, dimensioni fino a 70 x 35 cm se consentite dal materiale, coste lavorate a mano o rifilate di fresa: - beola grigia	m ²	54,82 €
1U.04.320 .0060.a	Posa di pavimentazioni in lastre di granito o pietra simile. Compreso lo scarico e la movimentazione nell'ambito del cantiere; il calcestruzzo C12/15 di allettamento, oppure la sabbia, la selezione in cantiere dei masselli, la posa a disegno, gli adattamenti, le intestature; la battitura con pestelli, la bagnatura; la pulizia con carico e trasporto delle macerie a discarica e/o a stoccaggio. In orario normale. Per i seguenti spessori: - fino a 8 cm	m ²	35,66 €
Eliminazione gradino in corrispondenza di attraversamento pedonale ed integrazione segnalazione attraversamento pedonale per non vedenti con posa di pavimentazione tattile in gres			
2U.04.010. 0060.a	Disfacimento di manto in asfalto colato su marciapiede, compreso movimentazione, carico e trasporto delle macerie a discarica e/o a stoccaggio. Si ritiene compensato anche l'eventuale maggior onere per la mancanza dello strato di sabbia - eseguito a mano, fino a 15 m ²	m ²	7,49 €
1U.04.020. 0250	Rimozione cordoni in conglomerato cementizio e del relativo rinfianco in calcestruzzo. Compresa movimentazione carico e trasporto delle macerie a discarica e/o a stoccaggio; opere di protezione e segnaletica. In orario normale	m	6,88
2U.04.010. 0100.a	Demolizione di massetti e sottofondi in conglomerato cementizio per pavimentazioni esterne e marciapiedi, eseguito con l'ausilio di mezzi meccanici, compresa la movimentazione nel cantiere, il carico ed il trasporto alle discariche autorizzate: - fino a 12 cm, fino a 15 m ²	m ²	8,89 €
1C.27.050. 0150.b	Oneri per conferimento di asfalto fresato (CER 17 03 02), presso: - impianti di recupero di rifiuti autorizzati	100Kg	2,50 €

Costi standard - Risoluzione criticità			
Codice	Descrizione	UM	PU
1C.27.050. 0100.e	Oneri per conferimento in impianti autorizzati dei seguenti rifiuti urbani e speciali non pericolosi: rifiuti misti dell'attività di costruzione e demolizione (CER 170904) presso impianto di smaltimento autorizzato per rifiuti non pericolosi, secondo il giudizio di ammissibilità in discarica rilasciato dal laboratorio di analisi ai sensi del D.M. 27/09/2010.	100 Kg	7,99 €
1U.04.130 .0020.b	Massetto di sottofondo per marciapiedi eseguito con calcestruzzo, dosaggio a 150 kg di cemento, spessore fino a 12 cm: - con calcestruzzo confezionato in betoniera	m ² xcm	1,66 €
1U.04.145. 0050	Fornitura e posa cordoni in conglomerato vibrocompresso, con superficie liscia, retti o con qualsiasi raggio di curvatura, di qualsiasi dimensione, del tipo sormontabile, per aiuola spartitraffico. Compreso lo scarico e la movimentazione nell'ambito del cantiere; lo scavo, la fondazione ed il rinfiacco in calcestruzzo C12/15, gli adattamenti, la posa a disegno; la pulizia con carico e trasporto delle macerie a discarica e/o a stoccaggio.	m	27,94 €
1C.16.400. 0080	Pavimento per percorsi tattili con piastrelle in gres porcellanato di prima scelta per esterni o interni, con superficie a vista non smaltata, non geliva, resistente all'usura e all'abrasione, assorbimento acqua <0,10%, con rilievi aventi un'altezza non inferiore a 3 mm, le piastrelle di spessore 20 mm, avranno una colorazione superficiale a scelta della Committente. Integrate con transponder passivo a radiofrequenza, idoneo alla realizzazione di percorsi intelligenti. Conformi alla normativa vigente D.P.R. 503/1996, D.M. 236/1989, ed in accordo con le tabelle 3-"WT6" e 1-"S9" della CEN/TS 15209. Posato con collante in polvere ad alte prestazioni costituito da cementi ad alta resistenza, resine ridispersibili, inerti selezionati ed additivi; compresa la preparazione della superficie di supporto e le assistenze murarie:		
1C.16.400. 0080.a	- indicazione direzione rettilinea larghezza cm. 60	m	95,60 €
1C.16.400. 0080.b	- indicazione di attenzione/servizio/pericolo valicabile larghezza cm. 40	m	68,82 €
1U.04.130. 0030	Manto in asfalto colato per marciapiedi su sottofondo in calcestruzzo, conforme alla normativa UNI EN 13108-6:2016, nelle dovute proporzioni con bitumi penetrazione 35/50, dosaggio minimo 9,50% su miscela, filler ed inerti di adeguata granulometria, completamente impermeabile, resistente all'usura, compreso fino ad un massimo di 10% di fresato rigenerato con attivanti chimici funzionali (rigeneranti), compresa sabbia, graniglia, lo spargimento manuale della graniglia, le difese delle aree di lavoro, la pulizia del fondo ed ogni altro onere relativo, spessore medio di 2 cm.	m ²	9,22 €
Segnalazione attraversamento pedonale per non vedenti con posa di pavimentazione tattile in gres			
2U.04.010. 0060.a	Disfacimento di manto in asfalto colato su marciapiede, compreso movimentazione, carico e trasporto delle macerie a discarica e/o a stoccaggio. Si ritiene compensato anche l'eventuale maggior onere per la mancanza dello strato di sabbia - eseguito a mano, fino a 15 m ²	m ²	7,49 €
1C.27.050. 0150.b	Oneri per conferimento di asfalto fresato (CER 17 03 02), presso: - impianti di recupero di rifiuti autorizzati	100Kg	2,50 €

Costi standard - Risoluzione criticità			
Codice	Descrizione	UM	PU
1C.16.400.0080	Pavimento per percorsi tattili con piastrelle in gres porcellanato di prima scelta per esterni o interni, con superficie a vista non smaltata, non geliva, resistente all'usura e all'abrasione, assorbimento acqua <0,10%, con rilievi aventi un'altezza non inferiore a 3 mm, le piastrelle di spessore 20 mm, avranno una colorazione superficiale a scelta della Committente. Integrate con transpoder passivo a radiofrequenza, idoneo alla realizzazione di percorsi intelligenti. Conformi alla normativa vigente D.P.R. 503/1996, D.M. 236/1989, ed in accordo con le tabelle 3-"WT6" e 1-"S9" della CEN/TS 15209. Posato con collante in polvere ad alte prestazioni costituito da cementi ad alta resistenza, resine ridispersibili, inerti selezionati ed additivi; compresa la preparazione della superficie di supporto e le assistenze murarie:		
1C.16.400.0080.a	- indicazione direzione rettilinea larghezza cm. 60	m	95,60 €
1C.16.400.0080.b	- indicazione di attenzione/servizio/pericolo valicabile larghezza cm. 40	m	68,82 €
Segnalazione attraversamento pedonale per non vedenti con posa di pavimentazione tattile in gomma da esterno			
1C.16.400.0020	Pavimento per percorsi tattili per esterni, con piastrelle in M-PVC-p polivalente, con rilievi trapezoidali equidistanti aventi un'altezza non inferiore a 3 mm, avranno una resistenza all'abrasione TABER 25,5 mg; impronta residua 0,1 mm; isolamento elettrico 1010 ohm; resistenza al fuoco classe 1; durezza shore A 85; isolamento termico 0,12 W/mK; peso specifico 1,20 gr/cm ³ ; carico rottura (dopo 168h a 100 °C) 10,5-8,8 N/mm ² - allungamento 280-263%; colorazione superficiale a scelta della Committente. Integrate con transpoder passivo a radiofrequenza, idoneo alla realizzazione di percorsi intelligenti. Conformi alla normativa vigente D.P.R. 503/1996, D.M. 236/1989, ed in accordo con le tabelle 3-"WT6" e 1-"S9" della CEN/TS 15209. Posato con apposito adesivo epossipoliuretano bicomponente, compresa la preparazione della superficie di supporto e le assistenze murarie:		
1C.16.400.0020.a	- indicazione direzione rettilinea larghezza cm. 60	m	82,25 €
1C.16.400.0020.b	- indicazione di attenzione/servizio/pericolo valicabile larghezza cm 40	cad	62,56 €
Realizzazione segnaletica orizzontale attraversamento pedonale con integrazione di segnalazione attraversamento pedonale per non vedenti con posa di pavimentazione tattile in gres			
1U.05.100.0010	Segnaletica orizzontale, eseguita con pittura spartitraffico fornita dall'impresa, del tipo premiscelata, rifrangente, antisdrucciolevole, nei colori previsti dal Regolamento d'attuazione del Codice della Strada, compreso ogni onere per attrezzature e pulizia delle zone di impianto	mq	6,18 €
2U.04.010.0060.a	Disfacimento di manto in asfalto colato su marciapiede, compreso movimentazione, carico e trasporto delle macerie a discarica e/o a stoccaggio. Si ritiene compensato anche l'eventuale maggior onere per la mancanza dello strato di sabbia - eseguito a mano fino a 15 mq	mq	7,49 €
1C.27.050.0150.b	Oneri per conferimento di asfalto fresato (CER 17 03 02), presso: - impianti di recupero di rifiuti autorizzati	100Kg	2,50 €
1C.16.400.0080	Pavimento per percorsi tattili con piastrelle in gres porcellanato di prima scelta per esterni o interni, con superficie a vista non smaltata, non geliva, resistente all'usura e all'abrasione, assorbimento acqua <0,10%, con rilievi aventi un'altezza non inferiore a 3 mm, le piastrelle di spessore 20 mm, avranno una colorazione superficiale a scelta della Committente. Integrate con transpoder passivo		

Costi standard - Risoluzione criticità			
Codice	Descrizione	UM	PU
	a radiofrequenza, idoneo alla realizzazione di percorsi intelligenti. Conformi alla normativa vigente D.P.R. 503/1996, D.M. 236/1989, ed in accordo con le tabelle 3-“WT6” e 1-“S9” della CEN/TS 15209. Posato con collante in polvere ad alte prestazioni costituito da cementi ad alta resistenza, resine ridispersibili, inerti selezionati ed additivi; compresa la preparazione della superficie di supporto e le assistenze murarie:		
1C.16.400.0080.a	- indicazione direzione rettilinea larghezza cm. 60	m	95,60 €
1C.16.400.0080.b	- indicazione di attenzione/servizio/pericolo valicabile larghezza cm. 40	m	68,82 €
Rimozione pozzetto con maglie grigliato superiore a 2 cm			
1U.04.050.0020.b	Rimozione di chiusini in ghisa, griglie, botole e dei relativi telai in ferro, comprese opere di protezione e segnaletica. In orario normale: - con trasporto a deposito comunale dei materiali riutilizzabili, compresa la movimentazione carico e trasporto delle macerie a discarica e/o a stoccaggio.	cad	30,22 €
NP	Fornitura e posa di chiusino in ferro o ghisa con vuoti inattraversabili da una sfera di diametro pari o superiore a 2 cm. Vuoti da disporre in senso ortogonale al senso di marcia.	cad	177,0 €
Demolizione e rifacimento percorso pedonale sottodimensionato (<90 cm)			
2U.04.010.0060.a	Disfacimento di manto in asfalto colato su marciapiede, compreso movimentazione, carico e trasporto delle macerie a discarica e/o a stoccaggio. Si ritiene compensato anche l'eventuale maggior onere per la mancanza dello strato di sabbia - eseguito a mano, fino a 15 mq	mq	7,49 €
1U.04.020.0250	Rimozione cordoni in conglomerato cementizio e del relativo rinfiacco in calcestruzzo. Compresa movimentazione carico e trasporto delle macerie a discarica e/o a stoccaggio; opere di protezione e segnaletica. In orario normale	m	6,88 €
2U.04.010.0100.a	Demolizione di massetti e sottofondi in conglomerato cementizio per pavimentazioni esterne e marciapiedi, eseguito con l'ausilio di mezzi meccanici, compresa la movimentazione nel cantiere, il carico ed il trasporto alle discariche autorizzate: - fino a 12 cm, fino a 15 mq	mq	8,89 €
1C.27.050.0150.b	Oneri per conferimento di asfalto fresato (CER 17 03 02), presso: - impianti di recupero di rifiuti autorizzati	100Kg	2,50 €
1C.27.050.0100.e	Oneri per conferimento in impianti autorizzati dei seguenti rifiuti urbani e speciali non pericolosi: rifiuti misti dell'attività di costruzione e demolizione (CER 170904) presso impianto di smaltimento autorizzato per rifiuti non pericolosi, secondo il giudizio di ammissibilità in discarica rilasciato dal laboratorio di analisi ai sensi del D.M. 27/09/2010.	100 Kg	7.99 €
1U.04.130.0020.b	Massetto di sottofondo per marciapiedi eseguito con calcestruzzo, dosaggio a 150 kg di cemento, spessore fino a 12 cm: - con calcestruzzo confezionato in betoniera	mqxcm	1,66 €
1U.04.145.0050	Fornitura e posa cordoni in conglomerato vibrocompresso, con superficie liscia, retti o con qualsiasi raggio di curvatura, di qualsiasi dimensione, del tipo sormontabile, per aiuola spartitraffico. Compreso lo scarico e la movimentazione nell'ambito del cantiere; lo scavo, la fondazione ed il rinfiacco in calcestruzzo C12/15, gli adattamenti, la posa a disegno; la pulizia con carico e trasporto delle macerie a discarica e/o a stoccaggio.	m	27,94 €
1C.04.45.5.0020.a	Rete elettrosaldada di acciaio inox, utilizzabile per strutture in calcestruzzo armato in conformità a quanto previsto nelle "Norme tecniche per le costruzioni - AISI 304L	kg	5,59 €

Costi standard - Risoluzione criticità			
Codice	Descrizione	UM	PU
1U.04.130.0030	Manto in asfalto colato per marciapiedi su sottofondo in calcestruzzo, conforme alla normativa UNI EN 13108-6:2016, nelle dovute proporzioni con bitumi penetrazione 35/50, dosaggio minimo 9,50% su miscela, filler ed inerti di adeguata granulometria, completamente impermeabile, resistente all'usura, compreso fino ad un massimo di 10% di fresato rigenerato con attivanti chimici funzionali (rigeneranti), compresa sabbia, graniglia, lo spargimento manuale della graniglia, le difese delle aree di lavoro, la pulizia del fondo ed ogni altro onere relativo, spessore medio di 2 cm.	mq	9,22 €
Realizzazione di raccordo su percorso pedonale per superamento di gradino superiore a 2,5 cm			
2U.04.010.0060.a	Disfacimento di manto in asfalto colato su marciapiede, compreso movimentazione, carico e trasporto delle macerie a discarica e/o a stoccaggio. Si ritiene compensato anche l'eventuale maggior onere per la mancanza dello strato di sabbia - eseguito a mano, fino a 15 mq	mq	7,49 €
2U.04.010.0100.a	Demolizione di massetti e sottofondi in conglomerato cementizio per pavimentazioni esterne e marciapiedi, eseguito con l'ausilio di mezzi meccanici, compresa la movimentazione nel cantiere, il carico ed il trasporto alle discariche autorizzate: - fino a 12 cm, fino a 15 mq	mq	8,89 €
1C.27.050.0150.b	Oneri per conferimento di asfalto fresato (CER 17 03 02), presso: - impianti di recupero di rifiuti autorizzati	100Kg	2,50 €
1C.27.050.0100.e	Oneri per conferimento in impianti autorizzati dei seguenti rifiuti urbani e speciali non pericolosi: rifiuti misti dell'attività di costruzione e demolizione (CER 170904) presso impianto di smaltimento autorizzato per rifiuti non pericolosi, secondo il giudizio di ammissibilità in discarica rilasciato dal laboratorio di analisi ai sensi del D.M. 27/09/2010.	100 Kg	7.99 €
1U.04.130.0020.b	Massetto di sottofondo per marciapiedi eseguito con calcestruzzo, dosaggio a 150 kg di cemento, spessore fino a 12 cm: - con calcestruzzo confezionato in betoniera	mqxcm	1,66 €
1U.04.130.0030	Manto in asfalto colato per marciapiedi su sottofondo in calcestruzzo, conforme alla normativa UNI EN 13108-6:2016, nelle dovute proporzioni con bitumi penetrazione 35/50, dosaggio minimo 9,50% su miscela, filler ed inerti di adeguata granulometria, completamente impermeabile, resistente all'usura, compreso fino ad un massimo di 10% di fresato rigenerato con attivanti chimici funzionali (rigeneranti), compresa sabbia, graniglia, lo spargimento manuale della graniglia, le difese delle aree di lavoro, la pulizia del fondo ed ogni altro onere relativo, spessore medio di 2 cm.	mq	9,22 €
Demolizione e rifacimento percorso pedonale con pendenza trasversale eccessiva			
2U.04.010.0060.a	Disfacimento di manto in asfalto colato su marciapiede, compreso movimentazione, carico e trasporto delle macerie a discarica e/o a stoccaggio. Si ritiene compensato anche l'eventuale maggior onere per la mancanza dello strato di sabbia - eseguito a mano, fino a 15 mq	mq	7,49 €
1U.04.020.0250	Rimozione cordoni in conglomerato cementizio e del relativo rinfianco in calcestruzzo. Compresa movimentazione carico e trasporto delle macerie a discarica e/o a stoccaggio; opere di protezione e segnaletica. In orario normale	m	6,88 €
2U.04.010.0100.a	Demolizione di massetti e sottofondi in conglomerato cementizio per pavimentazioni esterne e marciapiedi, eseguito con l'ausilio di mezzi meccanici, compresa la movimentazione nel cantiere, il carico ed il trasporto alle discariche autorizzate: - fino a 12 cm, fino a 15 mq	mq	8,89 €

Costi standard - Risoluzione criticità			
Codice	Descrizione	UM	PU
1C.27.050.0150.b	Oneri per conferimento di asfalto fresato (CER 17 03 02), presso: - impianti di recupero di rifiuti autorizzati	100Kg	2,50 €
1C.27.050.0100.e	Oneri per conferimento in impianti autorizzati dei seguenti rifiuti urbani e speciali non pericolosi: rifiuti misti dell'attività di costruzione e demolizione (CER 170904) presso impianto di smaltimento autorizzato per rifiuti non pericolosi, secondo il giudizio di ammissibilità in discarica rilasciato dal laboratorio di analisi ai sensi del D.M. 27/09/2010.	100 Kg	7.99 €
1U.04.130.0020.b	Massetto di sottofondo per marciapiedi eseguito con calcestruzzo, dosaggio a 150 kg di cemento, spessore fino a 12 cm: - con calcestruzzo confezionato in betoniera	m ² xcm	1,66 €
1U.04.145.0050	Fornitura e posa cordoni in conglomerato vibrocompresso, con superficie liscia, retti o con qualsiasi raggio di curvatura, di qualsiasi dimensione, del tipo sormontabile, per aiuola spartitraffico. Compreso lo scarico e la movimentazione nell'ambito del cantiere; lo scavo, la fondazione ed il rinfiacco in calcestruzzo C12/15, gli adattamenti, la posa a disegno; la pulizia con carico e trasporto delle macerie a discarica e/o a stoccaggio.	m	27,94
1C.04.455.0020.a	Rete elettrosaldada di acciaio inox, utilizzabile per strutture in calcestruzzo armato in conformità a quanto previsto nelle "Norme tecniche per le costruzioni - AISI 304L	kg	5,59 €
Installazione su semaforo esistente impianto di segnalazione acustica per non vedenti			
NP	Fornitura e corretta installazione di dispositivo acustico per non vedenti per impianti semaforici esistenti.	cad	500,00 €
Rimozione di ostacolo su percorso pedonale			
MA.00.005.0015	Operaio comune edile 1° livello	h	31,43 €
Potatura di elemento arboreo al di sotto di 210 cm dal piano della pavimentazione			
1U.06.580.0020.a	Taglio di potatura di diradamento su piante situate in luoghi privi di impedimenti; la potatura di diradamento mira a mantenere l'ingombro volumetrico della chioma esistente non deve venir ridotta - nè in altezza nè in larghezza - la chioma della pianta, ma soltanto il suo alleggerimento mediante attenta selezione e rimozione delle branche e dei rami in sovrannumero e di quelli essiccati. L'intensità del diradamento non può superare il 30% della densità iniziale onde non intaccare le capacità di ripresa della vegetazione nè provocare improvvisi squilibri all'interno della chioma. La rimozione di branche e rami deve avvenire con la tecnica del taglio di rinnovo. In nessun caso devono venir lasciati monconi, nè creati 'gomiti' ad angolo acuto aperto verso il centro della pianta. La D.L. può in caso di necessità ordinare l'accorciamento di rami isolati cresciuti in modo irregolare e difforme dalla conformazione tipica della specie, senza comunque alterare la sagoma della chioma dell'albero. Inoltre bisogna disinfettare con prodotto fungicida i tagli superiori a Ø 5 cm. Il prezzo è comprensivo di raccolta, cippatura, eliminazione del secco, pulizia del cantiere, carico, scarico e trasporto alle discariche del materiale legnoso di risulta della potatura, escluso l'onere di smaltimento. Taglio di potatura di diradamento: - per piante fino a 10 m	cad	142,91 €
Realizzazione di percorso tattile plantare per non vedenti in assenza di guida naturale (in gomma da esterni)			
1C.16.400.0010	Pavimento per percorsi tattili per esterni, in gomma sintetica non rigenerata al 100% composta da una miscela omogenea calandrata vulcanizzata, speciale resistente ai raggi UV, ottenuta con		

Costi standard - Risoluzione criticità			
Codice	Descrizione	UM	PU
	l'aggiunta di cariche minerali, stabilizzanti e pigmenti colorati, superficie a rilievo antiscivolo e scanature a sezione trapezoidale di dimensioni variabili, posato con adesivo poliuretano, compresa la preparazione della superficie di supporto e le assistenze murarie:		
1C.16.400.0010.a	- indicazione direzione rettilinea, in teli di larghezza 60 cm, in gomma scannellata con passi differenti, con spessore base 2,5 mm, spessore rilievo 2,5 mm	m	114,59 €
Realizzazione di percorso tattile plantare per non vedenti in assenza di guida naturale (in gres)			
2U.04.010.0060.a	Disfacimento di manto in asfalto colato su marciapiede, compreso movimentazione, carico e trasporto delle macerie a discarica e/o a stoccaggio. Si ritiene compensato anche l'eventuale maggior onere per la mancanza dello strato di sabbia - eseguito a mano, fino a 15 mq	mq	7,49 €
1C.27.050.0150.b	Oneri per conferimento di asfalto fresato (CER 17 03 02), presso: - impianti di recupero di rifiuti autorizzati	100Kg	2,50 €
1C.16.400.0080	Pavimento per percorsi tattili con piastrelle in gres porcellanato di prima scelta per esterni o interni, con superficie a vista non smaltata, non geliva, resistente all'usura e all'abrasione, assorbimento acqua <0,10%, con rilievi aventi un'altezza non inferiore a 3 mm, le piastrelle di spessore 20 mm, avranno una colorazione superficiale a scelta della Committente. Integrate con transponder passivo a radiofrequenza, idoneo alla realizzazione di percorsi intelligenti. Conformi alla normativa vigente D.P.R. 503/1996, D.M. 236/1989, ed in accordo con le tabelle 3-"WT6" e 1-"S9" della CEN/TS 15209. Posato con collante in polvere ad alte prestazioni costituito da cementi ad alta resistenza, resine ridispersibili, inerti selezionati ed additivi; compresa la preparazione della superficie di supporto e le assistenze murarie:		
1C.16.400.0080.a	- indicazione direzione rettilinea larghezza cm. 60	m	95,60 €
Presenza di avvallamenti o disconnessioni in presenza di chiusini o pozzetti			
2U.04.450.0010	Messa in quota di chiusini, griglie. Compresi: rimozione del telaio, formazione del nuovo piano di posa, posa del telaio e del coperchio, sigillature perimetrali con malta per ripristini strutturali fibrorinforzata, antiritiro e tixotropica a presa rapida, rispondente ai Criteri Ambientali Minimi di cui al Decreto 11 ottobre 2017 del Ministero dell'Ambiente e della tutela del Territorio e del Mare, a base di leganti idraulici speciali, inerti selezionati e additivi. Il prodotto deve rispondere ai requisiti minimi richiesti dalla EN 1504-3 per le malte strutturali di classe R3 di tipo PCC; carico e trasporto macerie ad impianti di stoccaggio, di recupero, sbarramenti e segnaletica; fino a n° 2.	cad	115,72 €
Realizzazione di fermata mezzo pubblico accessibile			
2U.04.010.0060.a	Disfacimento di manto in asfalto colato su marciapiede, compreso movimentazione, carico e trasporto delle macerie a discarica e/o a stoccaggio. Si ritiene compensato anche l'eventuale maggior onere per la mancanza dello strato di sabbia - eseguito a mano, fino a 15 mq	mq	7,49 €
1C.27.050.0150.b	Oneri per conferimento di asfalto fresato (CER 17 03 02), presso: - impianti di recupero di rifiuti autorizzati	100Kg	2,50 €

Costi standard - Risoluzione criticità			
Codice	Descrizione	UM	PU
1C.16.400.0080	Pavimento per percorsi tattili con piastrelle in gres porcellanato di prima scelta per esterni o interni, con superficie a vista non smaltata, non geliva, resistente all'usura e all'abrasione, assorbimento acqua <0,10%, con rilievi aventi un'altezza non inferiore a 3 mm, le piastrelle di spessore 20 mm, avranno una colorazione superficiale a scelta della Committente. Integrate con transponder passivo a radiofrequenza, idoneo alla realizzazione di percorsi intelligenti. Conformi alla normativa vigente D.P.R. 503/1996, D.M. 236/1989, ed in accordo con le tabelle 3-"WT6" e 1-"S9" della CEN/TS 15209. Posato con collante in polvere ad alte prestazioni costituito da cementi ad alta resistenza, resine ridispersibili, inerti selezionati ed additivi; compresa la preparazione della superficie di supporto e le assistenze murarie:		
1C.16.400.0080.a	- indicazione direzione rettilinea larghezza cm. 60	m	95,60 €
1C.16.400.0080.b	- indicazione di attenzione/servizio/pericolo valicabile larghezza cm. 40	m	68,82 €
1C.16.400.0080.c	- indicazione di arresto pericolo larghezza cm. 40	m	63,83 €
1C.16.400.0080.d	- indicazione di incrocio/ svolta ad angolo con piastrella da 60x80 cm	cad	63,29 €
1U.06.380.0020.a	Panchina, con schienale, in grigliato elettrofuso in profilati a C, piatti di irrigidimento, bulloneria antifurto, trattamento di protezione con zincatura a caldo e rivestimento in resina poliestere termoidurente applicata a polvere con procedimento elettrostatico. Dimensioni: lunghezza 180 cm, altezza 86 cm. Compresa la fornitura di viteria e/o staffe per il fissaggio a pavimento; in opera con la sola esclusione delle opere di scavo e plinti di fondazione, del tipo: - con gambe in lega di alluminio e tirante di collegamento	cad	623,63 €
1U.06.380.0500	Plinti e/o basamenti di fondazione per panche, panchine, tavoli, realizzati con conglomerato cementizio preconfezionato e/o confezionato in cantiere, compreso lo scavo eseguito manualmente e/o con l'ausilio di mezzi meccanici, rinterro e sgombero del materiale eccedente.	mc	180,37 €
NP	Fornitura e messa in opera di pensilina per sosta bus in metallo compreso la formazione del piano di posa, il montaggio e la posa e ogni altro onere necessario per dare l'opera compiuta a regola d'arte.	cad	6.500,0 €
Fornitura e posa fontanella			
NP	Fornitura e posa di fontanella con caratteristiche conformi al DM 236/89 comprese opere di allaccio alla più vicina linea di adduzione acqua potabile.	cad	2.000,0 €
Fornitura e posa di panchina			
1U.06.380.0020.a	Panchina, con schienale, in grigliato elettrofuso in profilati a C, piatti di irrigidimento, bulloneria antifurto, trattamento di protezione con zincatura a caldo e rivestimento in resina poliestere termoidurente applicata a polvere con procedimento elettrostatico. Dimensioni: lunghezza 180 cm, altezza 86 cm. Compresa la fornitura di viteria e/o staffe per il fissaggio a pavimento; in opera con la sola esclusione delle opere di scavo e plinti di fondazione, del tipo: - con gambe in lega di alluminio e tirante di collegamento	cad	623,63 €
1U.06.380.0500	Plinti e/o basamenti di fondazione per panche, panchine, tavoli, realizzati con conglomerato cementizio preconfezionato e/o confezionato in cantiere, compreso lo scavo eseguito manualmente e/o con l'ausilio di mezzi meccanici, rinterro e sgombero del materiale eccedente.	mc	180,37 €

Costi standard - Risoluzione criticità			
Codice	Descrizione	UM	PU
Fornitura e posa tavolo da picnic			
1U.06.380.0150	Tavolo da picnic con prolungamento su un lato per permettere lo stazionamento di una o due carrozzine per disabili, con due panche incorporate senza schienale, in legno di pino nordico, monoblocco, formato da tavole piattate con angolo smussato (misure minime 234 x 144 x h74; misure massime cm. 271x201x h 82). Il legno sarà impregnato in autoclave sottovuoto a pressione in assenza di cromo, a norma DIN 68800 contro la marcescenza da raggi UV, agenti atmosferici o patogeni del legno. Le assi saranno assemblate con bulloneria a testa tonda in acciaio zincato a fuoco completi di dadi e rondelle a completo incasso nel legno. Compresa la fornitura di viteria e/o staffe per il fissaggio a pavimento; in opera con la sola esclusione delle opere di scavo e plinti di fondazione.	cad	616,59 €
1U.06.380.0500	Plinti e/o basamenti di fondazione per panche, panchine, tavoli, realizzati con conglomerato cementizio preconfezionato e/o confezionato in cantiere, compreso lo scavo eseguito manualmente e/o con l'ausilio di mezzi meccanici, rinterro e sgombero del materiale eccedente.	mc	180,37 €